

## 2020年0822河北公务员考试《行测》真题参考答案及解析

来源：H 整理：杨柳（微信：gwy288）

1、**正确答案：D，全站正确率：30%，易错项：B。**

解析

第一步，本题考查时政。

第二步，中共中央总书记、国家主席、中央军委主席习近平2020年3月6日在京出席决战决胜脱贫攻坚座谈会并发表重要讲话。他强调，这次决战决胜脱贫攻坚座谈会是党的十八大以来脱贫攻坚方面最大规模的会议。会议的主要任务是，分析当前形势，动员全党全国全社会力量，凝心聚力打赢脱贫攻坚战，确保如期完成脱贫攻坚目标任务，确保全面建成小康社会。与D项表述一致。

因此，选择D选项。

2、**正确答案：A，全站正确率：56%，易错项：B。**

解析

第一步，本题考查俗语中的经济学并选错误项。

第二步，田忌赛马出自《史记》卷六十五：《孙子吴起列传第五》，故事的主角是田忌、孙臏和齐威王，是中国历史上有名的揭示如何善用自己的长处去对付对手的短处，从而在竞技中获胜的事例。田忌赛马体现了经济学中的权衡取舍的原理，学会权衡取舍，才能作出适合的决策，获得最大收益。孙臏选择不同的赛马出战，最终赢得了比赛。而“成本与收益”与此不符。

因此，选择A选项。

拓展

B项：“知人知面不知心”指认识一个人容易，但要了解一个人的内心却很困难。与经济学中的信息不对称相对应。在了解一个人时很难全部了解，造成双方所拥有的信息不同，反映在经济上即为交易中的各人拥有的信息不同。故该项正确。

C项：“十年树木，百年树人”，出自《管子·权修 第三》。比喻要使小树成为木料需要很长的时间。而培养一个人则需要更多的时间，是长久之计，且十分不易。长期投资是指不满足短期投资条件的投资，即不准备在一年或长于一年的经营周期之内转变为现金的投资。二者匹配，选项正确。

D项：“萝卜白菜，各有所爱”指人各有志，比喻各有不同的喜好与兴趣。对应经济学中的偏好理论。个人偏好歧视理论把歧视看作是歧视者的一种偏好，指的是个体偏向于不跟某些特定种族或性别的成员打交道，认为歧视来源于个人，包括雇主、雇员和顾客。故相匹配，选项正确。

3、**正确答案：C，全站正确率：80%，易错项：B。**

解析

第一步，本题考查生物学并选错误项。

第二步，肥胖是由于食物摄入过多或机体代谢的改变而导致体内脂肪积聚过多造成体重过度增长并引起人体病理、生理改变或潜伏。不吃碳水化合物但摄入较多脂肪、乃至饱和脂肪的人，消耗的体脂更多，并且罹患心血管疾病的风险更低。这种做法能更有效地减少体脂，并同时减轻体重。与低脂饮食相比，低碳饮食更有助于减少体重和减少心血管疾病的风险。C项错误。

因此，选择C选项。

拓展

A项：在人体内，糖类可以大量转化成脂肪，当人吃过量的糖类时，供能之后有剩余，就会转化为肝肌糖元，如果还有剩余，就会大量转化成脂肪，使人长胖。A项正确。

B项：肥胖病患者血脂增高是形成动脉粥样硬化的重要原因。因为动脉粥样硬化的患者在早期并没有明显的症状，没有采取有效的干预措施，等到血管病变加重，患者也就出现心血管疾病的问题。B项正确。

D项：人体能量摄入超过能量消耗，多余的能量就会转变成脂肪囤积在人体内，从而导致肥胖。D项正确。

4、**正确答案：C，全站正确率：21%，易错项：B。**

解析

第一步，本题考查中国史。

第二步，①反映的是1929年4月爆发的蒋桂战争；②反映的是1942年戴安澜将军带领的作为中国远征军的先头部队赴缅参战的事件；③反映的是1949年人民解放军占领南京的事件；④是1935年毛主席得知彭大将军在战斗中歼敌一个团，提起手中的笔写完送给他的。因此顺序为①④②③。

因此，选择C选项。

拓展

①“风云突变，军阀重开战，洒向人间都是怨，一枕黄粱在现”出自毛泽东的《清平乐·蒋桂战争》，毛泽东这首词是在红军占领上杭之后，开展轰轰烈烈的革命运动时所写。

②“外侮需人御，将军赋采薇。师称机械化，勇夺虎罴威”是毛主席给戴安澜将军的赋诗。1942年，戴安澜将军率军作为中国远征军的先头部队赴缅参战。取得同古会战、收复棠吉等战功。

③“宜将剩勇追穷寇，不可沽名学霸王。天若有情天亦老，人间正道是沧桑”出自毛泽东的《七律·人民解放军占领南京》。1949年人民解放军占领南京，毛泽东听到这个消息后欢欣鼓舞，写下该诗。

④“山高路远沟深，大军纵横驰奔，谁敢横刀立马，唯我彭大将军”出自毛泽东的《六言诗给彭德怀同志》。是他公开赞颂彭德怀的诗词。

**5、正确答案：C，全站正确率：73%，易错项：B。**

解析

第一步，本题考查生物医学知识并选错误项。

第二步，生物的应激性反应是指一切生物对外界各种刺激（如光、温度、声音、食物、化学物质、机械运动、地心引力等）所发生的反应。它是使生物体能趋利避害和趋吉避凶的一种本能反应。“人间四月芳菲尽，山寺桃花始盛开”出自唐代诗人白居易的《大林寺桃花》，主要表达了在喧嚣的尘世之上，四月份的时候百花都已凋谢，可深山古寺之中的桃花才刚刚盛开。用地理学的观点讲，深山海拔高气温低，花开的晚；诗中指超凡脱俗远离尘世，不与世俗同流合污。由此可见，C项没有体现出生物的应激反应。

因此，选择C选项。

拓展

A项：“明月别枝惊鹊，清风半夜鸣蝉”出自宋代词人辛弃疾的《西江月·夜行黄沙道中》。意思为皎洁的月光从树枝间掠过，惊飞了枝头喜鹊，清凉的晚风吹来仿佛听见了远处的蝉叫声。表达了喜鹊对月光的应激反应。因此，A项描述了生物的应激反应，不符合题意，A项错误。

B项：“我有迷魂招不得，雄鸡一声天下白”出自唐代李贺的《致酒行》。意思为我有迷失的魂魄，无法招回，雄鸡一叫，天下大亮。表达了公鸡对于光刺激的一种应激反应。因此，B项描述了生物的应激反应，不符合题意，B项错误。

D项：“飞蛾性趋炎，见火不见我，愤然自投掷”出自清代诗人秦宏铸。意思为飞蛾的本性惯于趋向炎热，只见到火而见不到自己，像愤然投掷一样。表达了飞蛾对火光的刺激而表现出的应激性反应。因此，D项描述了生物的应激反应，不符合题意，D项错误。

**6、正确答案：D，全站正确率：20%，易错项：A。**

解析

第一步，本题考查公共卫生。

第二步，《突发公共卫生事件应急条例》规定，医疗机构发现发生或者可能发生传染病暴发流行时，应当在2小时内向所在地县级人民政府卫生行政主管部门报告。与D项表述一致。

因此，选择D选项。

拓展

A项：根据《中华人民共和国突发事件应对法》和《国家突发公共事件总体应急预案》，将突发事件分为自然灾害、事故灾难、公共卫生事件和社会安全事件四类。按照事件的性质、严重程度、可控性和影响范围等因素，将突发事件等级分为一级（特别重大）、二级（重大）、三级（较大）和四级（一般）四个级别。选项A表述为三个等级，与法条内容不符。A项错误。

B项：《中华人民共和国传染病防治法》规定管理的传染病分甲类、乙类、丙类三类，共39种。甲类传染病是指：鼠疫、霍乱。这两种病是强制管理的传染病，要求在发现之后，如果是城镇，两小时之内通过监测信息系统进行上报。如果是农村，不超过六小时。选项B中表述为鼠疫、霍乱、传染性非典型肺炎三种，与法条内容不符。B项错误。

C项：《突发公共卫生事件应急条例》第25条规定，国家建立突发事件的信息发布制度。国务院卫生行政主管部门负责向社会发布突发事件的信息。必要时，可以授权省、自治区、直辖市人民政府卫生行政主管部门向社会发布本行政区域内突发事件的信息。选项C中表述为省，自治区，直辖市人民政府卫生行政主管部门有权向社会发布本行政区域内突发事件的信息，与法条内容不符。C项错误。

**7、正确答案：D，全站正确率：50%，易错项：C。**

解析

第一步，本题考查文学常识并选错误项。

第二步，《红高粱》是中国作家莫言的长篇小说，主要以抗日战争及20世纪30、40年代山东高密民间生活为背景，塑造了一个在伦理道德边缘的红高粱世界，充满了既离经叛道又拥有无限生气的时代气息。《红高粱》所展现的地域是山东高密并非东北。

因此，选择D选项。

拓展

A项：《阿Q正传》是鲁迅创作的中篇小说，描写了生活于浙江绍兴的流浪雇农阿Q，虽然干活尽心，但最终却一无所有，甚至连姓名都被人遗忘的悲惨故事。该小说批判了当时中国社会的封建，保守，庸俗，腐败等社会特点，有力地揭示了旧中国人民的生活场景和其处在水深火热之中的病态。A项正确，不符合题意，排除。

B项：《边城》是沈从文中篇小说的代表作，它以20世纪30年代川湘交界的边城小镇茶峒为背景，以兼具抒情诗和小品文的优美笔触，描绘了湘西地区特有的风土人情。B项正确，不符合题意，排除。

C项：《受戒》是汪曾祺创作的短篇小说，该小说以江苏高邮为背景，描写了小和尚明海与农家女小英子之间天真无邪的朦胧爱情，蕴含着对生活、对人生的热爱，洋溢着人性和人情的欢歌。C项正确，不符合题意，排除。

**8、正确答案：C，全站正确率：80%，易错项：A。**

解析

第一步，本题考查时政。

第二步，2020年1月8日，在“不忘初心、牢记使命”主题教育总结大会上的讲话，习近平总书记提到，不忘初心、牢记使命，必须以正视问题的勇气和刀刃向内的自觉不断推进党的自我革命。“君子之过也，如日月之食焉：过也，人皆见之；更也，人皆仰之。”敢于直面问题、勇于修正错误，是我们党的显著特点和优势。与C项表述一致。

因此，选择C选项。

拓展

“君子之过也，如日月之食焉：过也，人皆见之；更也，人皆仰之”出自《论语》。大意是：“君子的过错，如同日食月食：他犯了过错，所有人都看得见；他改正了错误，所有人都仰望着他。”

**9、正确答案：B，全站正确率：24%，易错项：C。**

解析

第一步，本题考查经济名词并选错误项。

第二步，：阳线是指收盘价高于开盘价的K线。K线图中用红线标注表示涨势，当收盘价高于开盘价，也就是股价走势呈上升趋势时，我们称这种情况下的K线为阳线。

因此，选择B选项。

拓展

A项：跌停板是为了防止股票市场的价格发生暴涨暴跌而影响市场正常运行，有些股票市场的管理机构对每日股票买卖价格涨跌的上下限作出规定的行为，即每天市场价格达到了上限或下限时，不允许再有涨跌，术语称为停板。当天市价的最高上限叫“涨停板”，最低下限叫“跌停板”。A项正确。

C项：多头是指投资者对股市看好，预计股价将会看涨，于是趁低价时买进股票，待股票上涨至某一价位时再卖出，以获取差额收益。C项正确。

D项：股票T+1是指中国上海证券交易所和深圳证券交易所对股票和基金交易实行的“T+1”的交易方式。即当日买进的，要到下一个交易日才能卖出。D项正确。

**10、正确答案：D，全站正确率：27%，易错项：B。**

解析

第一步，本题考查时政知识并选错误项。

第二步，习近平总书记在2018年中国科学院第十九次院士大会、中国工程院第十四次院士大会上指出，只有把关键核心技术掌握在自己手中，才能从根本上保障国家经济安全、国防安全和其他安全。中国特色自主创新道路是中国特色社会主义道路的重要组成部分，是关键核心技术突破的必由之路，也是我国科技创新实现从“跟跑”到“领跑”跨越式发展的根本路径。所谓自主创新，是相对于模仿与引进而言的创造性活动，主要指对自主知识产权核心技术的拥有，尤其是对原始创新的突破。这里的“自主”强调的是，以自力更生为主导、不依赖外部力量的自觉实践。因此，实现科技自主可控，要着力解决自主创新问题。我国必须突破“引进-模仿”的被动循环

状态与技术平台障碍，自觉探寻核心技术的研发方向与路径。而不是着力引进技术。D项说法错误。因此，选择D选项。

拓展

A项：世界科技强国的实践已证明，雄厚的基础研究根基是原始创新的源动力，是国家需求的重要战略支撑；没有基础研究的强基固本就没有重大的原创成果的产生，突破核心技术就是天方夜谭。基础研究薄弱一直以来都是制约我国科技创新能力的首要原因、关键短板。基础性技术创新关乎科技自主可控的根本。A项说法正确。

B项：国产化替代是指替代被垄断的外国产品。引进技术是最为高效的方式，但受限制较多。在无法引进技术时，国产替代成为最高效的科技进步方式。不少技术虽无法引进，其他国家有现成的产品和技术仍可以模仿和学习，市场前景也较为确定，因此难度低于自主创新。这也将是中国近期和未来科技进步和工业发展的主要途径。B项说法正确。

C项：目前我国科技发展缺少国产的芯片（即缺芯少魂），缺少国产的屏幕（即缺芯少屏）。“缺芯少屏”一直是我国半导体产业的痛点。目前，我国已经在面板领域打破了国外封锁。但是，在芯片领域至今没有获得真正突破。我国芯片企业都在全力攻坚，尽管还无法掌握5纳米、7纳米相关技术，但已基本掌握28纳米相关技术。CPU芯片和操作系统是网信领域最基础的核心技术。中国在这方面还受制于人，常被比拟为“缺芯少魂”。C项说法正确。

**11、正确答案：D，全站正确率：48%，易错项：A。**

解析

第一步，本题考查生物医学。

第二步，触角是昆虫重要的感觉器官，主要起嗅觉和触觉作用，有的还有听觉作用，可以帮助昆虫进行通讯联络、寻觅异性、寻找食物和选择产卵场所等活动。蚊子出于本能通过人或动物热度、呼出二氧化碳及汗液里含有的乳酸，可快速、安全、有效的侦测出“猎物”的位置。根据对蚊子触须上神经细胞的信号记录结果，并配合触须细胞在电子显微镜的图片资料合并研判，蚊子触须细胞中有90%的设计，都是为了侦测空中漂浮的化学物质。因此，人所排出的二氧化碳、体热和乳酸，对蚊子来说提供了寻找“猎物”的侦测线索。

因此，选择D选项。

拓展

A项：蚊子的复眼是一种由不定数量的小眼组成。主要在昆虫及甲壳类等节肢动物的身上出现，同样结构的器官亦有在双壳纲身上出现。复眼中的小眼面一般呈六角形。小眼面的数目、大小和形状在各种昆虫中变异很大，雄性介壳虫的复眼仅由圆形小眼组成。A项错误。

B项：蚊子拥有一对长而细的翅膀，相对于其尺寸而言，翅膀振动速度较快（振动频率约为800Hz），振幅小于任何其他昆虫。蚊子翅膀的拍动角约为40度，不到蜜蜂的一半，蚊翅主要是用于飞行。B项错误。

C项：蚊足，蚊足细长，自前而后分别称前足、中足和后足。足上常有鳞片形成的黑白斑点和环纹，为重要分类特征。C项错误。

**12、正确答案：A，全站正确率：56%，易错项：D。**

解析

第一步，本题考查历史人文。

第二步，大人这个词最早出现在《周易》中的见龙在田，利见大人，是指圣人或君子，也就是身居高位的当权者。如《史记》中孟子列传中有：王公大人初见其术，这里的大人就是指王公贵族。到清代时期，大家称官员为大人成为了一种很普遍的现象，上到宰相下到九品小吏，皆被称呼为大人。与A项表述一致。

因此，选择A选项。

拓展

B项：奉天承运皇帝诏曰，断句应为“奉天承运皇帝/诏曰”或不断句，始于明太祖朱元璋。题干中时代为宋朝，与史实不符。B项错误。

C项：武则天为荆州都督武士彟次女。十四岁时进入后宫，为唐太宗才人，获赐号“武媚”。“武媚”为皇帝赐号。（唐人张鷟，生活于武则天执政时期，写道：“唐永徽后天下唱“武媚娘”歌，后立武氏为皇后。”由此观之武媚娘并非专指武则天，况太宗有多位宠妃，可未尝给谁赐过名号，而武则天作为从未晋升的才人更不可能）。C项错误。

D项：皇太宗为李世民的庙号，庙号是起源于商代，是君王驾崩后被供奉于宗庙中的名字。比如说“某某宗”“某某祖”都是庙号，因此贞观年间的官员不能这么称呼唐太宗。D项错误。

**13、正确答案：B，全站正确率：31%，易错项：D。**

解析

第一步，本题考查法理学。

第二步，法的渊源即法律的来源，是指国家机关、公民和社会组织为寻求行为的根据而获得具体法律的来源。法的渊源分为实质意义上的渊源和形式意义上的渊源。实质意义上的渊源，即法的真实来源、根据和发源，是指法产生于一定生产方式下的物质生活条件。形式意义上的渊源，即指法律规范的创制方式和外部表现形式。法的渊源通常指法的形式意义上的渊源。B项正确。

因此，选择B选项。

拓展

A项：法律规则是规定法律上的权利、义务、责任的准则、标准，或是赋予某种事实状态以法律意义的指示、规定，内容明确具体。法律原则是集中反映法的一定内容的法律活动的指导原理和准则，内容抽象概括。司法机关在适用法律审理案件时，优先适用法律规则，穷尽法律规则，方得适用法律原则。A项错误。

C项：法的公布是指立法机关将通过的法律以一定的形式公布于众。法的实施，是指法律生效，在社会生活中被人们实际施行。法的公布与法的实施是两个不同的概念，实践中有些法律自公布之日起生效，公布日期即实施日期。但是有些法律本身规定具体生效时间或者规定法律公布后一定期限开始生效，意味着公布日期并不是实施日期。C项错误。

D项：当同一机关制定的法律出现效力冲突时，一般解决原则是新法优于旧法，特别法优于一般法。D项错误。

**14、正确答案：B，全站正确率：42%，易错项：C。**

解析

第一步，本题考查生活常识。

第二步，暖宝宝又叫暖贴，是一种可供取暖的工具。反应原理为利用原电池提升氧化反应速度，将化学能转变为热能。暖宝宝中的发热原料是由铁粉、活性炭、蛭石、无机盐和水等组成的聚合物，撕开暖宝宝明胶层，可立即与空气中的氧气作用，发生放热反应。其中，水和食盐起帮助铁粉形成微电池加速铁氧化腐蚀的作用，所以，盐和水的作用是加快铁粉氧化。B项表述正确。

因此，选择B选项。

拓展

A项：活性炭的作用就是用来吸收水分，保证反应环境的，同时，活性炭可以做成铁粉的载体，使之与空气接触面积增大，而不是减小与空气的接触面积。A项错误。

C项：暖宝宝的发热是一种氧化放热反应，高纯度铁粉在催化剂的作用下，与空气中的氧气发生氧化反应，释放热量，而不是吸热。C项错误。

D项：蛭石是一种天然、无机、无毒的矿物质，在高温作用下会膨胀。在暖宝宝中加入蛭石可以使温度能够持续更长，保温效果会更持久，而不是散热，D项错误。

**15、正确答案：B，全站正确率：29%，易错项：C。**

解析

第一步，本题考查时政热点并选错误项。

第二步，2020年3月10日，国家税务总局发布的新版《应对新冠肺炎疫情税费优惠政策指引》第四部分“支持复工复产”中提出，受疫情影响较大的困难行业企业2020年度发生的亏损最长结转年限延长至8年；阶段性减免增值税小规模纳税人增值税；阶段性减免企业养老、失业、工伤保险单位缴费；阶段性减免以单位方式参保的个体工商户职工养老、失业、工伤保险；阶段性减征职工基本医疗保险单位缴费；鼓励各地通过减免城镇土地使用税等方式支持出租方为个体工商户减免物业租金。A、C、D均正确，B项不是国家相关政策。

因此，选择B选项。

**16、正确答案：D，全站正确率：28%，易错项：C。**

解析

第一步，本题考查传统民俗。

第二步，家庙即儒教为祖先立的庙，属于中国儒教徒祭祀祖先和先贤的场所。古时有官爵者才能建家庙，作为祭祀祖先的场所。上古叫宗庙，唐朝始创私庙，宋改为家庙。与D项表述一致。

因此，选择D选项。

**17、正确答案：B，全站正确率：63%，易错项：C。**

解析

第一步，本题考查宏观经济并选错误项。

第二步，城镇居民人均可支配收入是指反映居民家庭全部现金收入能用于安排家庭日常生活的那部分收入。它是家庭总收入扣除缴纳的所得税、个人缴纳的社会保障费以及调查户的记账补贴后的收入。政府债券是政府为筹集资金而向出资者出具并承诺在一定时期支付利息和偿还本金的债务凭证，是政府筹集资金、扩大公共开支的重要手段。而政府债券是需要居民去购买的，但是并不能够直接促进城镇居民人均可支配收入增长。故B项当选。因此，选择B选项。

拓展

A项：城镇居民人均可支配收入是指家庭总收入扣除缴纳的所得税、个人缴纳的社会保障费以及调查户的记账补贴后的收入。减税显然可以直接促进城镇居民人均可支配收入增长。A项不符合题意，排除。

C项：将学前教育纳入义务教育可以减少家庭支出，显然可以直接促进城镇居民人均可支配收入增长。C项不符合题意，排除。

D项：提高退休职工养老金发放标准，显然可以增加家庭总收入，故可以直接促进城镇居民人均可支配收入增长。D项不符合题意，排除。

**18、正确答案：D，全站正确率：58%，易错项：C。**

解析

第一步，本题考查生物学。

第二步，夜盲症，维生素A缺乏亦称蟾皮症，系因缺乏维生素A引起的一种营养缺乏病。胡萝卜中含有大量的β-胡萝卜素，摄入人体消化器官后，可以转化成维生素A，是目前最安全补充维生素A的产品。它可以维持眼睛和皮肤的健康，改善夜盲症、皮肤粗糙的状况，有助于身体免受自由基的伤害。

败血症是一种感染性疾病，是指细菌侵入人体血液产生毒素，而引起的全身严重感染的一种疾病。临床特点为发热、寒战、皮疹、肝脾肿大，易出现休克，血白细胞及中性粒细胞增高，蛋白增高血培养可发现细菌。坏血病是一种营养性疾病及维生素C缺乏症，临床特点为出血倾向和骨骼改变。由题干信息可知，都是考查维生素，因此我们理解为坏血病。大量的柑橘类水果称霸市场，它们酸甜可口，多汁美味，耐存放，而且维生素C含量丰富。佝偻病是一类多种因素导致的钙磷代谢异常、骨化障碍而引起的以骨骼病变为主要特征的慢性疾病，发生于骨骼闭合之前的儿童生长发育期，其中以维生素D缺乏性佝偻病最为常见，主要见于2岁以下婴幼儿。从鲨鱼、鳕鱼等深海鱼的肝脏中提炼出来的脂肪，黄色，有腥味，主要含有维生素D，常用于防治佝偻病。

脚气病是由于维生素B1缺乏引起的，这个疾病一般会引起这种消化系统，神经系统，甚至心血管系统症状为主的一种全身性疾病，临床上称为维生素B1缺乏病。谷类食物中富含维生素B族，但含量更多的是维生素B1。

因此，选择D选项。

**19、正确答案：C，全站正确率：46%，易错项：A。**

解析

第一步，本题考查语言文字。

第二步，亚当·斯密（1723年6月5日—1790年7月17日），英国经济学家、哲学家、作家，经济学的主要创立者。亚当·斯密是现代资本主义经济制度的创立者，强调自由市场、自由贸易以及劳动分工，被誉为“古典经济学之父”。综合四个选项比较，亚当·斯密的名言出现时间最晚。

因此，选择C选项。

拓展

A项：笛卡儿（1596年3月31—1650年2月11日），法国哲学家、数学家、物理学家。他对现代数学的发展做出了重要的贡献，因将几何坐标体系公式化而被认为是解析几何之父。他还是西方现代哲学思想的奠基人，他的哲学思想深深影响了之后的几代欧洲人，创立了“欧陆理性主义”哲学。可知，笛卡儿的名言出现时间并非最晚。A项错误。

B项：亚里士多德（公元前384年—前322年），古代先哲，古希腊人，世界古代史上伟大的哲学家、科学家和教育家之一，堪称希腊哲学的集大成者。他是柏拉图的学生，亚历山大的老师。可知，亚里士多德的名言出现时间并非最晚。B项错误。

D项：阿基米德（公元前287年—公元前212年），伟大的古希腊哲学家、百科式科学家、数学家、物理学家、力学家，静态力学和流体静力学的奠基人，并且享有“力学之父”的美称，阿基米德和高斯、牛顿并列为世界三大数学家。可知，阿基米德的名言出现时间并非最晚。D项错误。

解题技巧：本题如果从名言出处作品发表时间作为解题点，考生们或许会发现各选项对应时间不完全确切，解题难度较大，但如果从选项名人生活年代入手，很明显可以发现几位名人生活的年代相差甚远，因此可以轻易得出正确答案。

**20、正确答案：C，全站正确率：42%，易错项：A。**

解析

第一步，本题考查平面镜成像知识。

第二步，根据题意，三个平面镜两两垂直，小明站在其中。如图所示，两个相互垂直的墙面平面镜会形成三个像，S<sub>12</sub>是S<sub>1</sub>在M<sub>2</sub>中的像，S<sub>21</sub>是S<sub>2</sub>在M<sub>1</sub>中的像，S<sub>12</sub>和S<sub>21</sub>俩像重合，所以两个相互垂直的镜面会形成三个像。再加上小明本人，对于天花板上的平面镜，一共是四个“小明”，四个“小明”通过天花板上的镜子又成四个像，去掉小明，一共还剩7个像。与C项表述一致。

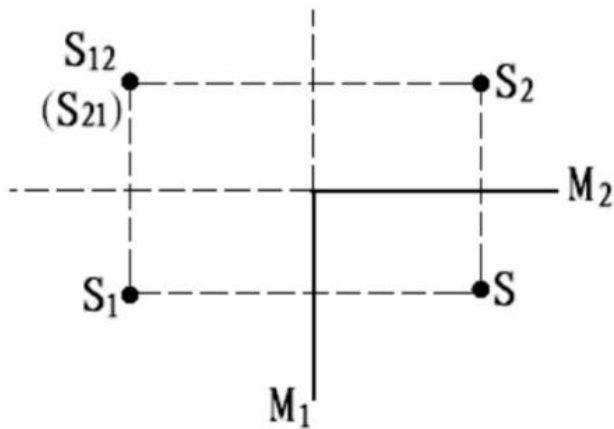

因此，选择C选项。

21、**正确答案：D，全站正确率：86%，易错项：B。**

解析

第一步，分析文段。文段先指出自媒体的影响力不可小觑，自媒体人掌握了一定话语权。接着用转折词“然而”指出公信力是把双刃剑，滥用自己的公信力会引发负面效果，滥用话语权的后果将直接影响自己辛苦树立起来的公信力，失去公众的支持与关注。文段重在表明不可以滥用话语权。

第二步，对比选项。D项是对文段重点的同义替换，符合文段意图。

因此，选择D选项。

拓展

A项、B项和C项：均与“不可滥用话语权”的话题无关。

22、**正确答案：B，全站正确率：78%，易错项：A。**

解析

第一步，分析文段。文段先介绍苏格拉底与三个学生走过麦田，并要求学生摘下一穗大的麦穗。结果一个学生因为想要找到最大的而空手而归；另一个学生走进麦田就急忙摘了一穗很小的麦穗；只有最后的学生摘了一穗很大的麦穗，虽然不是最大的，但是结果却是最好的。从这三个学生最后的结果可以得出时机的重要性，抓住时机摘下大麦穗，才是令人满意的结果。

第二步，对比选项。A项“生活即思想”无中生有。B项“把握时机”是从文中提炼出的道理，“人生快乐的最大诀窍”与转折后的句子相符。C项“优秀的哲学家在孕育智慧的田地里耕耘”无中生有，且“都以毕生精力”说法过于绝对。D项苏格拉底并不是文中故事的主要人物，且选项内容与文意无关。

因此，选择B选项。

23、**正确答案：C，全站正确率：24%，易错项：A。**

解析

第一步，分析文段。文段前两句指出水熊被认为是世界上最顽强的动物，可以在各种极端环境中存活下来，并进行解释说明。后文通过介绍科学家的最新发现引出文段重点，指出水熊复活的秘密。通过“此外”引导的两层并列关系可以知道，水熊特殊的DNA使得它接近于不可毁灭的状态，可以在各种极端环境中存活下来。

第二步，对比选项。C项符合文段重点。

因此，选择C选项。

拓展

A项：“能在各种极端环境中存活”照应前文，偏离重点，且与C项相比，没有突出DNA的作用。B项和D项：均偏离文段核心话题“DNA”，且属于并列中的一部分，表述片面。

24、**正确答案：C，全站正确率：71%，易错项：B。**

## 解析

第一步，分析文段。文段首句提出作诗填词的特点，第二句为文段的主旨句，即初学者能在《唐宋词格律》这部书里得到适当的帮助。后文解释说明《唐宋词格律》具体对初学者的帮助。文段是“分—总—分”结构，主旨句强调的是《唐宋词格律》对初学者的帮助。

第二步，对比选项。C项是对文段主旨句的同义替换，符合作者意图。

因此，选择C选项。

## 拓展

A项：“词调丰富”无中生有。B项：“诗词创作实际上是语言与情感迁就的过程”为转折之前的内容，偏离重点。D项：“诗词创作者须有充沛的情感及较高的文学修养”无中生有。

**25、正确答案：D，全站正确率：38%，易错项：A。**

## 解析

第一步，分析文段，将选项与原文一一对应。

第二步，辨析选项。A项对应尾句“这意味着我们在思考问题的时候，神经元的团块会逐渐组合成更高维的结构……团块中的神经元越多，空洞的维度就越高，最高的时候可以达到11个维度”，可以理解为思考问题的时候便是意识复杂的时候，神经元的团块越多，空洞的维度就越高，从这个角度说A项逻辑颠倒。或者也可以理解为“意识越复杂”文中并没有提及，属于无中生有，排除A项。B项对应第一句“由紧密连接的神经元团块和它们之间的空白区域（空洞）组成”以及第二句“他们发现神经元以一种高度有组织性的方式对刺激作出了反应”。可知“空洞互相连接”“以施压方式”属于无中生有，排除B项。C项对应第二句“这些团块或空洞似乎对大脑功能至关重要……他们发现神经元以一种高度有组织性的方式对刺激作出了反应”，可知该项“取决于”属于无中生有，排除C项。D项对应第一句“大脑中存在着不同种类和巨大数量的高维几何结构”以及尾句“最高的时候可以达到11个维度”，“多维”和“高维”意思相近，D项符合文意。

因此，选择D选项。

**26、正确答案：C，全站正确率：68%，易错项：B。**

## 解析

第一步，分析文段，将选项与文段一一对应。

第二步，辨析选项。A项对应原文最后一句“这些风险的存在早就广为人知，却由于体制或认识的局限，没有得到积极防范和应对，最终升级为全面的系统性危机”，可知原文的意思是这些事件只要破除体制或认识局限是可以防范的，与文意不符，属于曲解文意，排除A项。B项对应“不可预测的小概率事件（‘黑天鹅’）”，原文没有提到“黑天鹅”的破坏性，属于无中生有，排除B项。C项对应“很多危机事件，与其说是‘黑天鹅’，不如说更像是‘灰犀牛’。它们并非发端于不可预测的小概率事件（‘黑天鹅’），而是大概率、高风险事件（‘灰犀牛’）不断演化的结果”，符合文意，答案锁定C项。D项对应“它们并非发端于不可预测的小概率事件（‘黑天鹅’）”，与原文意思相悖，排除D项。

因此，选择C选项。

**27、正确答案：C，全站正确率：90%，易错项：D。**

## 解析

第一步，分析文段。文段首句提出观点，通过结论词“所以”强调了“坚持独立的中国立场”对中国法律史学研究的重要性。后文对“坚持独立的中国立场”重要性进行解释说明和论证。文段属于“提出观点—论证观点”的“总—分”结构，首句为主旨句。

第二步，对比选项。C项是对文段主旨句的同义替换。

因此，选择C选项。

## 拓展

A项：缺少话题词“坚持独立的中国立场”，偏离重点。B项和D项：“西方学者”非重点。

**28、正确答案：D，全站正确率：81%，易错项：A。**

## 解析

第一步，分析文段，将选项与原文一一对应。

第二步，辨析选项。A项不符合原文，原文强调“害羞则是一种常见的人格特质，本身并不具有病理性”，并没有提到害羞是社交恐惧症的一种重要亚型，排除A项。B项不符合原文，文段提到“如果患者因工作忙等原因不能或不愿意接受心理治疗，则可以首选药物治疗”，意味着社交恐惧症可以通过药物治疗，排除B项。C项不符合原文，文中提到“大多数社交恐惧症患者都起病于青少年时期”，并不意味着中老年人不会得社交恐惧症，排



除C项。D项与原文相符，对应“对于症状较轻的患者……但将药物治疗与心理治疗结合起来才是治疗社交恐惧症最有效的方法”，意味着症状较轻的患者还是将药物与心理治疗结合才最有效。

因此，选择D选项。

**29、正确答案：C，全站正确率：71%，易错项：D。**

解析

第一步，分析语境。横线在文段中间，填入内容要起到承上启下的作用。横线前讲了网络书店页面特点以及大数据算法带来的一些问题，即根据读者浏览和购买历史推荐符合读者口味的书籍，不可避免的形成“蚕茧效应”，读者只能看到喜欢看的。横线后论述“这样的不足正好可以通过实体书店来弥补”，接着讲述实体书店的优势。横线处填的句子要承前启后，表述“这样的不足”的内容，即“蚕茧效应”的不足之处。

第二步，对比选项。C项是对“蚕茧效应”的不足之处的概括，符合上述语境。

因此，选择C选项。

拓展

A项：“收获越来越小”无中生有。B项：“逛实体书店才可能带来意外惊喜”与横线后“这样的不足”不衔接。

D项：“无法满足读者阅读需求”表述不具体。

**30、正确答案：B，全站正确率：87%，易错项：A。**

解析

第一步，分析文段，将选项与文段一一对应。

第二步，辨析选项。A项“宜居行星是否存”在文段没有提及，属于无中生有，排除A项。B项对应“不过”之后的内容，介绍了冰行星和冰卫星不适宜生命生存，B项符合文意。C项对应“冰行星和冰卫星地表原本被冰雪覆盖”，表述与文段相悖，排除C项。D项对应“冰行星和冰卫星将直接进入极端炎热的温室逃逸状态，表面温度将升至100摄氏度以上……”，可以得出温室逃逸并不会阻止冰融化，不符合文意，排除D项。

因此，选择B选项。

**31、正确答案：B，全站正确率：60%，易错项：C。**

解析

第一步，快速浏览文段，重点分析尾句，判别文段话题落脚点。文段以“情商教育机构的火爆”为背景引出许多人对情商的误解，转折之后提出了情商需要的两种能力，最后话题落在“任何情商培训都取代不了家长对孩子的情商培养”。故下文应该围绕家长对孩子情绪控制能力和社交能力的培养。

第二步，对比选项。B选项符合上下文语境。A项和C项和文段最后的话题不一致，文段最后话题应为“家长的做法”而非“情商补习班”。D项“需要培养家长的情商”文段没有任何提及。

因此，选择B选项。

**32、正确答案：B，全站正确率：84%，易错项：A。**

解析

第一步，分析文段，将选项与原文一一对应。

第二步，辨析选项。A项与原文不符，对应“这种材料能挡住传来的一切光波……，被挡开的波在物体的另一边再次汇合后继续直线传播”，得知隐身衣不是让光线穿透自身。排除A项。B项符合原文，对应首句“人之所以看到物体，是因为物体阻挡了光波的通过”。B项正确。C项与原文不符，对应尾句“未来，隐身衣首先应用于军事领域……，但如果任何人都可以实现隐形，也会引发一系列社会问题”。得知不是隐身衣用于军事会引发战争。排除C项。D项与原文不符，对应“隐身衣使用的超材料，可以让雷达波、光线或者其他波绕过物体而不会被反弹”。D项说能够反弹雷达波，故排除D项。

因此，选择B选项。

**33、正确答案：D，全站正确率：87%，易错项：A。**

解析

第一步，分析文段，将选项与文段一一对应。

第二步，辨析选项。A项对应“‘人造蓝光’会激活……从而干扰睡眠”，A项“减少褪黑激素分泌而促进睡眠”与文段表述相悖，排除A项。B项对应“最大的蓝光光源是日光，但大部分基于LED灯的设备也会发出蓝光，‘人造蓝光’会激活对褪黑激素有抑制作用的内在光敏视网膜神经节细胞，从而干扰睡眠”，可知天然的日光会激活内在光敏视网膜神经节细胞，B项曲解文意，排除。C项和D项对应“在睡前佩戴三小时防蓝光眼镜，发现其晚间褪黑激素水平整体上升了大约58%，上升幅度甚至超过服用褪黑激素补充剂带来的变化。志愿者感觉睡眠质量改善，入睡更快，整体睡眠时间延长。”C项表述与文段相悖，文段强调佩戴防蓝光眼镜才会使褪黑素水平上升，

排除 C 项。D 项表述符合文意。

因此，选择 D 选项。

**34、正确答案：B，全站正确率：57%，易错项：C。**

解析

第一步，分析文段。文段首句引出话题，干细胞疗法可以修复多发性硬化症患者受损的组织细胞。通过“专家指出”和转折关联词“而”和“实际上”，说明还未确定干细胞疗法是否有效或者不会造成伤害。第三句话又举例说明干细胞疗法经全面临床试验才能治疗特定种类的疾病，因此需要监管机构批准。最后通过“专家称”和转折关联词“虽然……但”，引出文段的重点，虽然干细胞疗法前景广阔，但是仍处于研发阶段，并且尚未得到监管机构的批准，还需要通过严格的临床试验和监管手续来确定干细胞疗法是否安全有效。文段是“分—总”结构，最后一句话是重点。即现在还不能运用干细胞疗法，存在一定风险。

第二步，对比选项。B 项是文段重点的同义替换，符合文段意图。

因此，选择 B 选项。

拓展

A 项：“血液和皮肤干细胞”是例子内容，非重点。C 项：“监管机构应引入有效广告管理措施”，其中监管只是解决问题的一个部分，不能概括全部内容。D 项：“研发细胞”不是文段的主要话题，文段主要话题是“干细胞疗法”。

**35、正确答案：B，全站正确率：88%，易错项：A。**

解析

第一步，分析文段。文段首先提出技术是双刃剑。接着指出信息安全问题日益突出。最后强调“要重视信息安全问题”，为解决问题的对策，应选择对策的同义替换项。

第二步，对比选项。B 项是文段中对策的同义替换，且为解决问题的合理对策，符合作者意图。

因此，选择 B 选项。

拓展

A 项：文段没有提及“法律法规”的话题，对策不当。C 项和 D 项：缺少中心话题“信息技术安全”。

**36、正确答案：D，全站正确率：75%，易错项：B。**

解析

第一步，分析文段。文段首句介绍了 EAST 打破了新的世界纪录；第二句介绍了 EAST 成为世界第一个稳态高约束模式运行持续时间达到百秒级的托卡马克核聚变实验装置；第三句介绍了 EAST 的科学目标是给人类提供清洁能源，因此被成为“人造太阳”。整个文段三句话都是在强调 EAST 的技术新突破。

第二步，对比选项。D 项是对文段内容的全面概括。

因此，选择 D 选项。

拓展

A 项：“大力发展清洁能源”在文中并没有提到，属于无中生有。B 项：“核聚变技术可创造清洁能源”只是 EAST 的一个技术优势，表述片面。C 项：“短期内难建成真正的‘人造太阳’”在文段并没有提到，属于无中生有。

**37、正确答案：D，全站正确率：81%，易错项：C。**

解析

第一步，分析文段。文段开始由最新研究表明引出火星表面可能包含高氯酸镁的化学化合物，可以摧毁细菌。之后文段借用“同时”并列了研究人员发现的两个方面，一是高氯酸镁具有强杀菌性，可以杀死所有细菌；二是火星表面还有两种物质氧化铁和过氧化氢，与高氯酸镁结合杀菌性强 10 倍。最后提出总观点，火星表面对于细胞非常危险，对后续的火星探测有影响，尤其是增加人类开发火星的成本。

第二步，对比选项。A 项只谈及高氯酸镁，表述片面，且主体词应该是火星。B 项文中没有提及找到消毒的方法，无中生有。C 项表达倾向相悖，在作者看来火星存在这些物质不利于我们进行探测和研究。D 项根据文中最后的结论，火星对细胞非常危险可以看出作者意在强调火星生命存活难度极大。

因此，选择 D 选项。

**38、正确答案：B，全站正确率：73%，易错项：D。**

解析

第一步，分析文段。文段先介绍全域旅游强调的重点以及通过多种途径实现的多种现实意义，最后全域旅游“对推动生态保护新格局具有重要意义”是对上文各种现实意义进行总结，也就是文段的重点是介绍全域旅游对推动

生态保护新格局的意义。

第二步，对比选项。B项是对文段重点的同义替换，可以作为文段的标题。A项“减轻景区的承载压力”，C项“保护核心资源”以及D项“优化产业布局”都只提到全域旅游的一方面作用，片面。

因此，选择B选项。

**39、正确答案：A，全站正确率：61%，易错项：B。**

解析

第一步，对比选项，确定首句。③讲的是“长街午睡”这一现象，⑤讲的是“屋里孩子们在睡觉”，⑥讲的是“蝉的疲倦”。对比③⑤⑥可知，③引出“午睡”这一话题，⑤⑥从“孩子”“蝉”的疲倦和困意来详细阐述这一话题，因此，⑤⑥不能做首句，排在③之后，锁定答案为A项。

第二步，验证A项。③⑥⑤放在一起合适，⑤引出了“母亲”这一话题，②①④都在讲母亲们的做工，与⑤话题衔接紧密，并且②①④是按照“织男子们束腰用的板带”这一行为的动作先后顺序进行的，符合事理逻辑。

因此，选择A选项。

**40、正确答案：A，全站正确率：62%，易错项：B。**

解析

第一步，对比选项，确定首句。②论述的是“言语和文化”的大概念，并由此引出“言语的属性”这一话题，适合作为首句。④讲的是言语中隐含着人的价值观，是对言语的论述，不优于②，排除B项和D项。

第二步，对比A项和C项。①句从语言体系上来说明语言和文化的关系，和②句话题一致，且⑤句中的“也”是在②句基础上进行的补充类描述，故①句在前，⑤句在后，排除C项。

因此，选择A选项。

**41、正确答案：B，全站正确率：64%，易错项：A。**

解析

第一步，分析语境。根据提示信息“城市垃圾问题早已凸显，异地倾倒”，可知该空前后要表达把自己产生的垃圾转移给别人的意思。

第二步，辨析选项。“以邻为壑”比喻只图自己的利益，把困难或祸害转嫁给别人。符合语境。锁定答案为B。A项“投机取巧”指靠小聪明占便宜，不合语境，排除A项。C项“落井下石”指乘人危难时加以陷害，不合语境，排除C项。D项“寡廉鲜耻”指不知羞耻，不合语境，排除D项。

因此，选择B选项。

**42、正确答案：A，全站正确率：58%，易错项：B。**

解析

第一步，分析语境。根据“留守儿童”“政府通过购买服务”“让社会组织走进农村”可知，这些儿童的父母不在他们身边，未尽到家庭监管的责任。因此，填入词语搭配“家庭监管”，应体现“缺少家庭监管”的意思。

第二步，辨析选项。A项“缺失”指缺少，失去，符合语境。B项“薄弱”指容易动摇，不坚强，一般搭配“意志”“力量”，与“监管”搭配不当，排除B项。“不力”指不尽力，不得力，可与“监管”搭配，但通常指的是“政府监管”层面，不指“家庭监管”，排除C项。D项“缺乏”指没有或不够，应为“缺乏家庭监管”，而非“家庭监管缺乏”，搭配不当，排除D项。

因此，选择A选项。

**43、正确答案：D，全站正确率：92%，易错项：A。**

解析

第一步，分析第一空。根据“人们对于‘阳春白雪’的传统文化，都是一种仰望的姿态”“常常过而不入”可知，文中要表达的是人们对于高雅文学的态度，且强调的是“仰望”，即觉得自己可能不能理解和接受。A项“海水不可斗量”比喻不能凭人的相貌或现状来测量他的品格、才能或未来，侧重于不可低估某人，不符合文意，排除A项。B项“百思不得其解”意思是对事情百般思索都不明白，侧重于事情复杂，想不通，不符合文意，排除B项。C项“夏虫不可以语冰”指不能和生长在夏天的虫谈论冰，比喻时间局限人的见识，也比喻人的见识短浅，没有经历过的事情没有发言权，不符合文意，排除C项。D项“可望而不可即”指只可仰望而不可接近，常比喻目前还不能实现的事物，符合“仰望”的态度，符合文意。答案锁定D选项。

第二步，验证第二空。“拾级而上”指一个台阶一个台阶地向上登，与横线之后的“走的更深、更远”相照应，符合文意。

因此，选择D选项。

拓展

登堂入室：比喻学问或技能从浅到深，达到很高的水平。斗折蛇行：像北斗星一样弯曲，像蛇一样曲折行进，形容道路曲折蜿蜒。登高履危：比喻诚惶诚恐。

**44、正确答案：C，全站正确率：80%，易错项：B。**

解析

第一步，突破点在第二空。该空搭配“功能”，A项“衰萎”指衰败萎缩、枯萎，与大脑功能搭配不当，不符合语境，排除A项。B项“衰弱”指由强到弱或由大到小，一般形容气势和力量变弱，或神经衰弱，排除。C项“衰退”指身体、精神、意志、功能等趋向衰弱，可以搭配“大脑功能”。D项“衰变”指放射性元素放射出粒子而转变为另一种元素，与语境无关，排除。

第二步，验证第一空。“减轻”意思是使程度减少，可以搭配炎症，符合语境。

因此，选择C选项。

拓展

减弱：指由强到弱或由大到小。减缓：是指速度变慢，程度减轻。减少：减去一部分。

**45、正确答案：B，全站正确率：74%，易错项：A。**

解析

第一步，分析第一空。填入词语和“中华优秀传统文化”搭配。C项“积聚”和D项“积蓄”一般不与“文化”搭配，排除。A项“沉淀”、B项“积淀”均与“文化搭配恰当”。

第二步，分析第二空。填入词语和中华民族搭配，应体现“中华优秀传统文化促进中华民族发展”的含义。A项“润泽”指使滋润，不符合文意，排除。B项“滋养”指供给养分，“为中华民族的发展提供养分”即“促进、助力中华民族发展”，B项符合文意。

因此，选择B选项。

拓展

沉淀：是将溶液中的目的产物或主要杂质以无定形固相形式析出再进行分离的单元操作。积淀：积累沉淀，也指积累沉淀下来的事物。积聚：堆积、积累。积蓄：积攒存积蓄力量；积存的财务。滋润：增添水分，使不干枯。滋补：供给身体需要的养分；补养

**46、正确答案：D，全站正确率：88%，易错项：C。**

解析

第一步，分析第一空。所填词语表示艺术桥对塞纳河畔的风景所起的作用，且“艺术桥”是微观事物，而“塞纳河畔的风景”偏宏观。C项“装饰”指打扮，修饰；D项“点缀”指装饰使更美好。二者均符合文意，能体现出微观事物对宏观事物发挥的作用。而A项“衬托”指为了突出主要事物，用类似的事物或反面的、有差别的事物作陪衬；B项“渲染”指对所写对象作突出的描写、形容、烘托。而文中“塞纳河畔的风景”并非是作者要突出的事物和主要描写对象，二者均不符合文意，排除A项和B项。

第二步，分析第二空。文段要表达的意思是“热爱美景、艺术和生活的人都会乐见艺术桥能够长久地延续、存在下去”。C项“持续”指无间隔，连续不断，与“艺术桥”搭配不当，排除C项。D项“存续”指延续存在，符合文意。

因此，选择D选项。

拓展

连续：指相连接续，一个接一个，一次连一次。继续：连续下去、不中断进程。

**47、正确答案：B，全站正确率：84%，易错项：C。**

解析

第一步，分析第一空。根据“达到无法超越的地步”可知，文中要表达的意思是中国的格律诗，总体上在唐代达到空前绝后的地步。A项“叹为观止”形容所见到的事物好到了极点，未能体现出达到无法超越的地步，不符合文意，排除A项。B项“登峰造极”比喻学问、技艺等已达到最高的境界，符合文意。C项“无出其右”表示没有能超过它的，符合文意。D项“无与伦比”指事物非常完美，没有能够与它相比的同类的东西，文中未体现出与同类事物进行比较，不符合文意，排除D项。

第二步，分析第二空。填入的词语修饰“作品”。文中要表达的意思是宋代的诗人很多，作品也很多。B项“俯拾皆是”形容只要低下头来捡取，到处都是，形容多而易得，符合上述语境。C项“汗牛充栋”指藏书非常多，一般与“书”“文献”“典籍”搭配，不符合文意，排除C项。

因此，选择B选项。

拓展

触目皆是：意思是眼睛所看到的地方，到处都是。斗量车载：形容数量很多，不足为奇。

**48、正确答案：C，全站正确率：69%，易错项：D。**

解析

第一步，分析第一空。该空搭配“四时特性”，A项“服从”指遵照、遵从，一般搭配“命令”，对象是“人”，与“四时特性”不搭配，排除A项。B项“适应”指适合，使适合（客观条件或需要）；“顺应”指顺从，适应；两者可与“四时特性”搭配。D项“符合”指数量、形状、情节等相合，一般与“事实”“标准”“要求”搭配，不与“四时特性”搭配，排除D项。

第二步，分析第二空。根据空前“趁这些（冬季好发的）疾病发作，补气扶阳、辨证施治，以……”和空后“或减轻其症状”可知，该空体现“通过夏季的一些治疗，可以降低旧病复的发生率”。B项“免予”指免除，一方面不符合语境，既然是旧病，就不可能完全根治，所以“免除”语义过重；另一方面，“免予”后面搭配处罚（行政、刑事等），与“旧病”搭配不当，排除B项。C项“预防”事先防备，符合语境。

因此，选择C选项。

**49、正确答案：D，全站正确率：65%，易错项：C。**

解析

第一步，突破口在第二空。填入词语应与“狭隘化、极端化、边缘化”语义相近，应含有消极的感情色彩。A项“蓬荜生辉”形容贵客来访令主人感到增光不少，为谦辞；B项“纤尘不染”现泛指丝毫不受坏习惯，坏风气的影响，也用来形容非常清洁、干净，含褒义；C项“皮里阳秋”意思是藏在心里不说出来的言论，为中性词。A项、B项和C项均与文段感情色彩不一致，排除。D项“孤芳自赏”指自命清高，自我欣赏的人。也指脱离群众，自以为了不起，含贬义，符合文意。答案锁定D项。

第二步，验证第一空。“买椟还珠”比喻没有眼光，取舍不当，对应前文“停留在如此浅层次的形式复古”，符合文意。

因此，选择D选项。

拓展

缘木求鱼：比喻方向、方法不对，一定达不到目的。掩耳盗铃：比喻自己欺骗自己，明明掩盖不了的事偏要去设法掩盖。刻舟求剑：比喻拘泥成例，不知道跟着情势的变化而改变看法或办法。

**50、正确答案：A，全站正确率：60%，易错项：D。**

解析

第一步，突破口在第二空。填入词语与“引导、规范”构成并列关系，应含中性或积极的感情色彩。A项“激励”和C项“塑造”符合语境。B项“训诫”和D项“制约”均含消极的感情色彩，排除。

第二步，再看第一空。填入词语指代“城市中的人”。A项“载体”泛指能够承载其他事物的事物。“城市中的人”是“载体”，搭配恰当。C项“内涵”指一个概念所反映事物的本质属性的综合。“城市中的人”是“内涵”，搭配不当，排除。

因此，选择A选项。

拓展

象征：用具体事物表现某些抽象意义；不可见的某种物的可以看见的标记。训诫：教导和告诫；一种处分措施。塑造：用语言文字等艺术手段描写人物形象。

**51、正确答案：D，全站正确率：85%，易错项：C。**

解析

第一步，分析第一空。文段在比较白话文和文言文的区别，根据“而”表示转折，可知前后语义相反，转折前提到白话文“篇幅冗长”，转折后填入的词语要体现出文言文篇幅短的意思。A项“一语双关”指一句话包含两个意思，不能体现出“篇幅短”，排除A项；B项“只言片语”指个别词句或片断的话，文段在比较整个文言文的特点，而不是比较文言文中某个词句，语义不符，排除B项。C项“三言两语”指几句话，形容话很少的意思；D项“寥寥数语”指非常简括地说。C项和D项均符合文意。

第二步，分析第二空。根据“其凝练之美……是白话文”可知，要表达的是文言文的美是白话文难以企及的。C项“相形见绌”指跟另一人或事物比较之后，显出了不足，一般的用法是“与……相比，相形见绌”，“是相形见绌的”用法不对，排除C项。D项“无可比拟”指没有可以相比的，符合文意。

因此，选择D选项。

拓展

略逊一筹：比较起来，稍微差一点。无与伦比：指事物非常完美，没有能跟它相比的。

**52、正确答案：C，全站正确率：86%，易错项：B。**

解析

第一步，分析第一空。根据“手机在视线范围”可知，文中要表达的意思是与手机的距离近。A项“近在咫尺”指距离非常近，符合文意。B项“唾手可得”比喻极容易得到，未能体现“距离近”的意思，不符合文意，排除B项。C项“触手可及”指近在手边，一伸手就可以接触到，符合文意。D项“一步之遥”指一步的距离，比喻很近，符合文意。

第二步，分析第二空。根据“并不是……，而是……”可知，反向并列前后语义相反，因文中出现否定词“不去”，故文中要表达的意思是与“分散了人的注意力”语义相近。A项“牵挂”指因放心不下而想念，不符合上述语境，排除A项。C项“惦记”指（对人或事物）心里老想着，放不下心，符合语境。D项“想念”指思念，怀念，不符合文意，排除D项。

因此，选择C选项。

**53、正确答案：D，全站正确率：45%，易错项：A。**

解析

第一步，突破口在第二空。填入词语所代表的力应有“牢牢吸住物体表面”的功效，且根据“也就是说”可知，填入词语应与“有方向的吸附力”语义相近。B项“零重力”不是由地球的引力产生的，而是由于太空残余大气等因素造成的；C项“离心力”指一种虚拟力，是一种惯性的体现，它使旋转的物体远离它的旋转中心。二者均不能起到“牢牢吸住物体表面”的功效，排除B项和C项。A项“向心力”指使物体作圆周运动的指向圆心的力；D项“切向力”指做变速圆周运动的质点沿运动方向的力。A项和D项能起到“牢牢吸住物体表面”的功效，且与“有方向的吸附力”语义相近，符合文意。

第二步，再看第一空。填入词语搭配“细微毛发与墙壁”。A项“粘连”指粘在一起，根据后文“平时不粘”可知，“粘连”不符合文意，排除A项。D项“接触”指挨上、碰着，搭配恰当。

因此，选择D选项。

拓展

附着：较小的附体粘在较大的物体上。贴合：贴切吻合。

**54、正确答案：B，全站正确率：63%，易错项：C。**

解析

第一步，分析第一空。根据“盛行西周的乡饮酒礼，上可溯至三代遗风，下传至清道光年间，其敬老、尊老、议政的古风\_\_\_\_\_”，可知文中要表达的意思是与宴饮相关的礼仪在中国文化的传承中是基本相同的，而且前后具有继承性。A项“如出一辙”比喻两件事情非常相似；C项“一脉相通”指事物之间相互关联，犹如一条脉络贯穿下来可以互通。A项和C项均强调“相似、相同”，未突出文化传承中前后的“继承性”，不符合文意，排除A项和C项。B项“一脉相承”指从同一血统、派别世代相承流传下来，比喻某种思想、行为或学说之间有继承关系，符合文意。D项“衣钵相传”比喻技术、学术的师徒相传，文段未强调“师徒间的传承”，不符合文意，排除D项。答案锁定B选项。

第二步，验证第二空。“大同小异”指大体相同，略有差异，符合文意。

因此，选择B选项。

拓展

毫无二致：丝毫没有两样，指完全一样。相差无几：彼此没有多大差别。半斤八两：比喻彼此不相上下，一般用作贬义。

**55、正确答案：B，全站正确率：51%，易错项：D。**

解析

第一步，突破口在第二空。根据“曾让”“直到今天，考古界才确定”可知，学者过去对“它的用途”不了解。因此，填入词语应表达“困惑、不了解”的含义。A项“孜孜以求”指不知疲倦地探求；C项“朝思暮想”形容非常想念或经常想着某一件事；D项“潜精研思”指专心钻研。A项、C项和D项均无“困惑、不了解”的含义，不符合文意，排除。B项“迷惑不解”意思是对某一事物怀疑迷惑，认识不清，符合文意。答案锁定B选项。

第二步，验证第一空。“承接”指用容器接受，“承接炭灰的盘体”搭配得当。

因此，选择B选项。

拓展

接收：收受；根据法令把机构、财产等拿过来；接纳。收纳：收进来；收容。盛放：把东西放在容器里。

**56、正确答案：C，全站正确率：49%，易错项：B。**

解析

第一步，突破口在第二空。该空搭配“资本”，意思是资本在改革开放以来得到了重新分配。B项“分配”指社会的经济资源配置过程；C项“配置”指把缺少的补足并且设置好。二者均符合文意。A项“组合”指把几个独立部分组成整体；D项“组织”指由诸多要素按照一定方式相互联系起来的系统。二者均不符合文意，排除A项和D项。

第二步，再看第一空。B项“积聚”指逐渐聚集，资本不是被“聚集”起来的，不符合文意，排除B项。C项“积累”指逐渐聚集积累起大笔财富或积聚起来的事物，侧重长时间一点一滴的累积，与“资本”搭配得当。答案锁定C选项。

第三步，验证第三空。“逆转”指形势或情况向相反的方向转化或向不利方面转化，符合文中“落后地位”向“发达经济体”转变的语境。

因此，选择C选项。

拓展

累积：层层增加；积聚。扭转：掉转；转过。转变：从一种形式、状态或特点变为另一种形式、状态或特点。转化：指转变；矛盾的双方经过斗争，在一定条件下，各自向着和自己相反的方面转变，向着对立方面所处的地位转变。

**57、正确答案：C，全站正确率：94%，易错项：A。**

解析

第一步，分析第二空。文段中描述到“上海精神为区域合作发展壮大提供了有益\_\_\_\_\_”，可知应为提供了帮助或参考。A项“启发”和D项“启示”语义与文段不相符，同时“有益”与启示，启发略显重复，因为启示，启发本身就是有益的，因此排除A项和D项。B项“借镜”C项“借鉴”意思相符，保留。

第二步，分析第三空。“为推动各国\_\_\_\_\_建设……作出了重大贡献”分析得出，应为各国一同建设人类命运共同体，因此这一空应填词的意思与“一同”相近，B项“昂首”指仰着头。与“一同”意思不相同，排除B项。C项“携手”指比喻共同做某事。与文段意思相符。锁定C项。

第三步，验证第一空。践行上海精神，语义相符。

因此，选择C选项。

拓展

实践：实行；履行。借镜：借鉴。并肩：比喻行动一致，共同努力。挽手：手拉手，形容关系亲密。

**58、正确答案：C，全站正确率：91%，易错项：A。**

解析

第一步，突破口在第三空。根据“正是在这种背景下，文化与旅游融合的发展方式……”可知，文段要表达的意思应该是文化与旅游融合的发展方式在这种背景下产生了，所填词要表示顺应时机而产生之意。C项“应运而生”指随着某种形势而产生，符合语境。A项“脱颖而出”比喻人的才能全部显示出来，侧重显露，没有“产生”的意思，不符合语境，排除A项。B项“蔚然成风”形容一件事情逐渐发展、盛行，形成一种风气，侧重流行，应该是先产生，而不能一开始就流行，不符合语境，排除B项。D项“蔚为大观”指丰富多彩，成为盛大的景象，语义不符，排除D项。答案锁定C选项。

第三步，验证第一空和第二空。“品质”指物品的质量，照应“人们的生活条件越来越好”，符合语境。“走马观花”比喻粗略地观察事物，可以和“到此一游”构成并列关系，而且和后文的“深度体验”构成反向照应，符合语境。

因此，选择C选项。

拓展

质量：产品或工作的优劣程度。环境：所处的情况和条件。生态：生物在一定的自然环境下生存和发展的状态，也指生物的生理特性和生活习性。浮光掠影：比喻对事物观察不细致，印象不深。浅尝辄止：略微尝试一下就停下来，指对知识、问题等不作深入研究。蜻蜓点水：比喻做事肤浅不深入。

**59、正确答案：B，全站正确率：73%，易错项：C。**

解析

第一步，分析第一空。根据“第五代移动通信已成为业界的焦点，将\_\_\_\_\_移动互联网进入新时代”可知，文中要表达的是5G的出现带来了新时代。A项“带领”指在前带头使后面的人跟随着，多用于人，排除A项。B项“引领”指引导，符合文意。C项“引导”指带领，符合文意。D项“带动”比喻通过动力使有关部分相应地动

起来或引导着前进或带头做并使别人跟着做，符合语境。

第二步，分析第二空，C项“催化”指促使发生或产生，多搭配“灵感”，与“转型变革”搭配不当，排除C项。B项“催化”指促使速率发生变化，用于语境中体现“加速转型变革”之意，符合文意。D项“催促”指对人进行督促，使行动加快，搭配对象多为人，搭配不当，排除D。答案锁定B选项。

第三步，验证第三空。“重塑……规则”与“重新定义”相呼应，符合语境。

因此，选B选项。

拓展

制定：拟定、定出。制订：创造、拟定。

**60、正确答案：B，全站正确率：39%，易错项：D。**

解析

第一步，分析第一空。修饰“文化脉络”，文段要表达的意思是随着学校的消失，村庄文化的高地就不在了，文化脉络得不到维持。A项“纲维”指维系，犹纲领，比喻法度；D项“衔接”指事物首尾连接或指用某个物体连接两个分开的物体。二者均不符合文意，排除A项和D项。C项“轴心”比喻中心；B项“维系”指维持和联系。二者均符合文意。

第二步，分析第二空。文段意思是青少年长期不在农村，对村庄就越来越陌生。B项“疏离”指一种感觉很陌生，冷漠，和人很疏远的感觉，符合语境。C项“隔阂”指彼此情意沟通的障碍或是情意不通，思想有距离，彼此之间有间隔，也指阻隔、隔绝。不用来修饰人和村庄的感情，排除C项。答案锁定B选项。

第三步，验证第三空。“式微”指事物由兴盛而衰落，修饰“村庄文化”恰当。

因此，选择B选项。

拓展

消失：事物渐渐减少以至没有；事物不复存在。衰亡：衰落以至灭亡。凋零：衰落。

**61、正确答案：C，全站正确率：64%，易错项：B。**

解析

第一步，本题考查数列问题，用方程法解题。

第二步，由三个自然数成等差数列且公差为20，可设三个数分别为 $x$ 、 $x+20$ 、 $x+40$ 。根据其和为4095，可得 $x+x+20+x+40=4095$ ，解得 $x=1345$ ，故三个数中最大的是 $x+40=1385$ 。

因此，选择C选项。

**62、正确答案：C，全站正确率：43%，易错项：B。**

解析

第一步，本题考查概率问题，用图像法解题。

第二步，两人相差不超过10分钟到达可交易成功，取特殊值确定图像。

- ①职员9:30到，快递员在9:30—9:40之间到即可；
- ②职员9:40到，快递员在9:30—9:50之间到即可；
- ③职员9:50到，快递员在9:40—10:00之间到即可；
- ④职员10:00到，快递员在9:50—10:00之间到即可。

可绘制出如下图像：

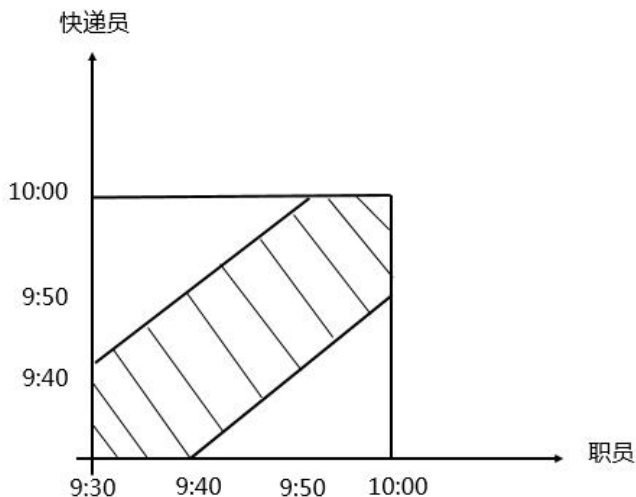



那么阴影部分占总数的  $1 - \frac{2}{3} \times \frac{2}{3} \times \frac{1}{2} \times 2 = \frac{5}{9}$ 。

因此，选择 C 选项。

**63、正确答案：D，全站正确率：48%，易错项：C。**

解析

第一步，本题考查基础应用题，用方程法解题。

第二步，设自驾游的小车数为  $x$ ，根据自驾游人数一定，可列方程  $5x - 4 = 4x + 8$ ，解得  $x = 12$ 。

因此，选择 D 选项。

**64、正确答案：C，全站正确率：50%，易错项：B。**

解析

第一步，本题考查排列组合问题。

第二步，A 地 1 箱，有  $C_6^1 = 6$ （种）方式，B 地 2 箱，有  $C_5^2 = 10$ （种）方式，C 地 3 箱有  $C_3^3 = 1$ （种）方式，三个配送员分别去三个不同的仓储点，有  $A_3^3 = 6$ （种）方式，那么一共有  $6 \times 10 \times 1 \times 6 = 360$ （种）方式。

因此，选择 C 选项。

**65、正确答案：B，全站正确率：48%，易错项：C。**

解析

第一步，本题考查经济利润问题的基础公式类。

第二步，根据总利润 = 总收入 - 总成本，4 天全卖完的收入为  $10 \times 100 \times 4 = 4000$ （元），其中 2 天剩余 20 斤的收入为  $10 \times 80 \times 2 = 1600$ （元），其中 1 天剩余 10 斤的收入为  $10 \times 90 \times 1 = 900$ （元），所以 7 天的总收入为  $4000 + 1600 + 900 = 6500$ （元）。7 天的总成本为  $7 \times 100 \times 5 = 3500$ （元），故总利润为  $6500 - 3500 = 3000$ （元）。

因此，选择 B 选项。

**66、正确答案：A，全站正确率：29%，易错项：C。**

解析

第一步，本题考查经济利润问题。

第二步，由题意可知，出租车价格，2 公里以内 8 元，2-5 公里，每公里 2 元，则前 5 公里需花费  $8 + 2 \times 3 = 14$ （元）；已知该乘客共花费了 20 元，则超过 5 公里的路程花费  $20 - 14 = 6$ （元），已知 5-8 公里，每公里 3 元，则可行驶  $6 \div 3 = 2$ （公里），那么一共行驶了为  $5 + 2 = 7$ （公里）。

因此，选择 A 选项。

**67、正确答案：D，全站正确率：20%，易错项：C。**

解析

第一步，本题考查行程问题，用方程法解题。

第二步，根据狗与两人同时出发可知狗与两人的运动时间相同。两人从相距 1200 米，相向运动至 100 米，共行走  $1200 - 100 = 1100$ （米），设两人运动时间为  $t$  秒，根据相遇公式  $S = (V_1 + V_2) \times t$ ， $1100 = (40 + 60) \times t$ ，解得  $t = 11$ 。则狗总共跑的距离为  $11 \times 80 = 880$ （米）。

因此，选择 D 选项。

**68、正确答案：C，全站正确率：55%，易错项：B。**

解析

第一步，本题考查几何问题。

第二步，如图所示，设长方形 A 的宽为  $a$ ，长为  $b$ ，则  $a + b = 10$ 。长方形 B 的宽为  $c$ ，则  $b + c = 12$ 。长方形 C 的长为  $d$ ，则  $a + d = 14$ ，所以  $c + d = (a + d) + (b + c) - (a + b) = 16$ 。

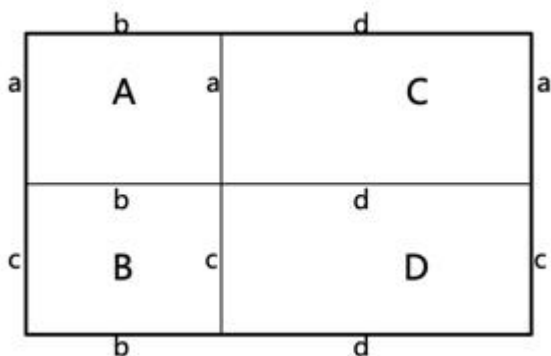

第三步，周长一定，越接近正方形面积越大，故D为正方形时即边长为8时面积最大，此时面积等于 $8 \times 8 = 64$ 。因此，选择C选项。

**69、正确答案：C，全站正确率：55%，易错项：B。**

解析

第一步，本题考查几何问题，属于立体几何类。

第二步，过滤器底面直径为20厘米，即半径为10厘米，高为6厘米，根据圆锥体体积公式可知，过滤器体积为

$\frac{1}{3} \times \pi \times 10^2 \times 6 = 200\pi$ ；圆柱型容器底面半径为5厘米，则其底面积为 $\pi \times 5^2 = 25\pi$ ，根据圆柱体体积公式

可知，全部过滤完毕后圆柱型容器的水面高度为 $\frac{200\pi}{25\pi} = 8$ （厘米）。

因此，选择C选项。

拓展

圆锥体体积= $\frac{1}{3} \times \pi r^2 \times h$ ；圆柱体体积= $\pi r^2 \times h$

**70、正确答案：D，全站正确率：27%，易错项：B。**

解析

解法一：

第一步，本题考查基础应用题，用代入排除法求解。

第二步，根据“甲产量的2倍与乙产量的5倍之和等于丙产量的4倍”可列出等量关系：2甲+5乙=4丙，根据奇偶特性可知，乙产量应该是偶数，优先代入C和D；C选项：2×3+5×2≠4×1，排除；D选项：2×3+5×2=4×4，暂且保留。根据“丙产量与甲产量的2倍之和等于乙产量的5倍”可列出等量关系：丙+2甲=5乙，D选项：4+2×3=5×2，满足此等量关系，D选项完全符合题意。

因此，选择D选项。

解法二：

第一步，本题考查基础应用题。

第二步，设甲、乙、丙的产量分别为x，y，z。根据等量关系可列如下不定方程组：2x+5y=4z（1）；z+2x=5y（2）。两式相加，得4x=3z，将此结果代入（2）式化简有2y=z，则x：y：z=3：2：4。

因此，选择D选项。

**71、正确答案：D，全站正确率：40%，易错项：B。**

解析

第一步，本题考查最值问题，属于最不利构造。

第二步，根据“至少……保证……”可知本题为最不利构造，答案为“所有最不利情况+1”。要求搬出的鲜花中一定有郁金香，最不利的情况是把所有月季花、牡丹花都搬出来，即搬出20+20=40（盆）。在此基础上再搬1盆，就能够保证搬出的鲜花中一定有郁金香，即至少要搬出40+1=41（盆）。

因此，选择D选项。

**72、正确答案：C，全站正确率：57%，易错项：B。**

解析

第一步，本题考查其他杂题。

第二步，以B、C中间为界，左边货物（A和B）共有10+20=30（吨），右边货物（C和D）共有15+25=40（吨），左边货物较轻，所以将左边的货物往右边移动，A、B货物均移到C，此时C点共有货物30+15=45（吨）。

第三步，以 C、D 中间为界，C 点货物有 45 吨，D 点货物有 25 吨，D 点货物较轻，所以将 D 点货物移动到 C 点，使得运费最少，故将货物集中在 C 仓库。

因此，选择 C 选项。

**73、正确答案：B，全站正确率：52%，易错项：C。**

解析

第一步，本题考查行程问题，属于基本行程类。

第二步，根据题意，小明从家到学校进行往返，上下坡距离相等，可利用等距离平均速度求得

$$v = \frac{2v_1v_2}{v_1+v_2} = \frac{2 \times 6 \times 18}{6+18} = 9$$

千米/小时，由于平路速度也为 9 千米/小时，往返总时间是 1 小时，故往返总路程为  $9 \times 1 = 9$  千米，则小明的家距离学校  $9 \div 2 = 4.5$  千米。

因此，选择 B 选项。

**74、正确答案：B，全站正确率：41%，易错项：C。**

解析

第一步，本题考查平面几何问题。

第二步，由题意可得，甲、乙、丙、丁四人位置关系如下图所示：

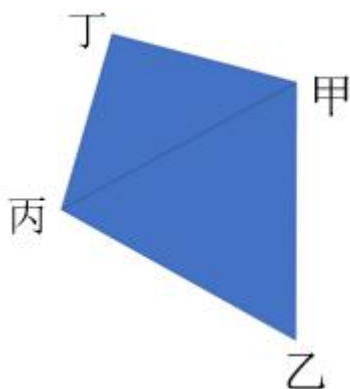

第三步， $AB = BC = 2$  公里， $\angle B = 60^\circ$ ，故甲、乙、丙三人位置关系成等边三角形，那么甲丙的距离为 2 公里； $AD = CD$ ， $\angle ADC = 15 + 30 = 45^\circ$ ，故甲、丙、丁三人位置关系为等腰直角三角形，甲丙的距离为 2 公

里，根据等腰直角三角形对应边比例为  $1 : 1 : \sqrt{2}$ ，可得丁与甲、丙距离为  $\frac{2}{\sqrt{2}} = \sqrt{2}$ （公里）。

因此，选择 B 选项。

**75、正确答案：A，全站正确率：10%，易错项：C。**

解析

解法一：

第一步，本题考查基础应用题，用数字特性法求解。

第二步，根据“如果甲付钱，那么甲剩下的钱是乙、丙两人钱数之和的  $\frac{2}{13}$ ”可知，三人总钱数-100 后剩下的总钱数应该是 15 的倍数，则选项-100 后不能整除 15 的即可排除，排除 B、C；根据“如果乙付钱，那么乙剩下

的钱是甲、丙两人钱数之和的  $\frac{9}{16}$ ”可知，三人总钱数-100 后剩下的总钱数应该是 25 的倍数，则选项-100 后不能整除 25 的即可排除，剩下的选项中 A、D 都满足此条件，暂且均保留；根据“丙付钱可享受 9 折优惠，丙剩下

的钱是甲、乙两人钱数之和的  $\frac{1}{3}$ ”可知，三人总钱数-90 后剩下的总钱数应该是 4 的倍数，A 和 D 选项中只有 A 满足条件。

因此，选择 A 选项。

解法二：

第一步，本题考查基础应用题，用方程法解题。

第二步，设三人共带了  $x$  元，由甲剩下的钱是乙丙的  $\frac{2}{13}$ ，那么甲剩下的钱是剩余总数  $x-100$  的  $\frac{2}{15}$ ；同理乙剩

下的钱是剩余总数  $x-100$  的  $\frac{9}{25}$ ，丙打 9 折只需要 90 元，那么丙剩下的钱是剩余总数  $x-90$  的  $\frac{1}{4}$ 。由此可列出方程： $\frac{2}{15}(x-100)+100+\frac{9}{25}(x-100)+100+\frac{1}{4}(x-90)+90=x$ ，解得  $x=850$ 。

因此，选择 A 选项。

**76、正确答案：A，全站正确率：82%，易错项：C。**

解析

第一步，观察特征。

组成元素不同，考虑数量类或属性类，观察发现图形有的有封闭区间，有的完全开放，考虑封闭性。

第二步，根据规律进行分组。

图形①⑤⑥中均有封闭图形，图形②③④均为开放图形，分为两组。

因此，选择 A 选项。

**77、正确答案：D，全站正确率：59%，易错项：A。**

解析

第一步，明确设问内容。

选择不能截出的选项。

第二步，分析选项。

A 项：从圆锥台侧面中间斜切从底面出可截出；

B 项：从圆锥台侧面水平切出可截出；

C 项：从圆锥台上面中间垂直切出可截出；

D 项：要想在圆锥台中截出圆形一定要水平通过圆心，必然就会经过中间的镂空小圆锥体，所以截面中间还应该会有小圆，故无法截出一个单独的圆形。

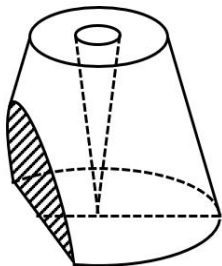

A项

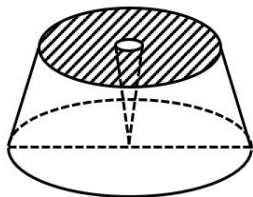

B项

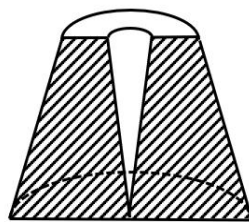

C项

因此，选择 D 选项。

**78、正确答案：C，全站正确率：60%，易错项：B。**

解析

第一步，观察特征。

图形元素不同，优先考虑数量类与属性类，图形线条相交明显，考虑数交点。

第二步，一条式，从左到右找规律。

观察图形，发现交点的个数依次分别为 2、3、4、5、6、？，问号处应该为 7 个交点。A 选项为 18 个交点，B 选项为 8 个交点，C 选项为 7 个交点，D 选项为 8 个交点，只有 C 项符合。

因此，选择 C 选项。

**79、正确答案：C，全站正确率：62%，易错项：D。**

解析

第一步，观察特征。

图形组成元素相同，优先考虑位置类。

第二步，九宫格，横向规律较为常见，优先考虑。第一行图 1 顺时针旋转 90 度得到图 2，图 2 向右翻转得到图 3，第二行验证符合此规律，第三行应用此规律，图 2 向右翻转得到 C 选项的图。

因此，选择 C 选项。

**80、正确答案：C，全站正确率：51%，易错项：B。**

解析

第一步，明确提问方式。

选择可以和题目中的立体图形拼成正方体的选项。

第二步，分析选项。

如下图所示，所缺部分为图1，经过旋转后得到图2，再将图2旋转后得到C项中的立体图形。

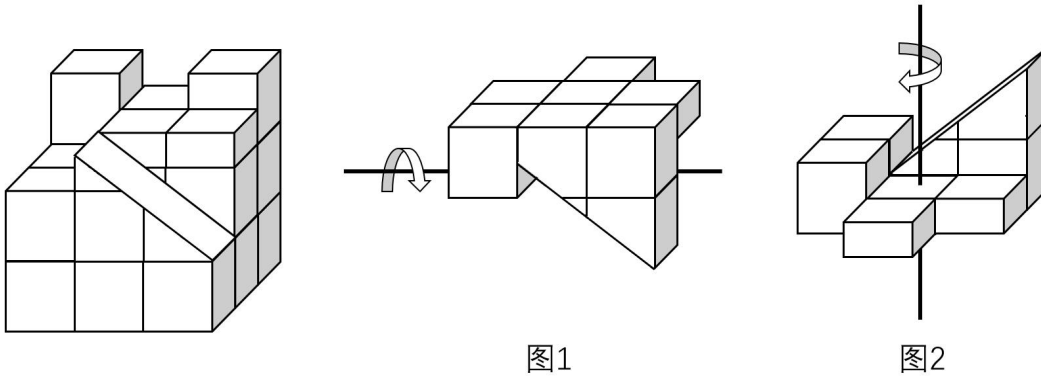

因此，选择C选项。

**81、正确答案：B，全站正确率：94%，易错项：A。**

解析

第一步，根据提问方式，确定为选是题。

第二步，找关键信息。

- ①减少或消除自身活动对环境的负面影响；
- ②改善生态系统结构的行为。

第三步，辨析选项。

A项：植树造林指新造或更新森林的生产活动，不符合“减少或消除自身活动对环境的负面影响”，不符合定义；

B项：低碳出行是采用减少二氧化碳排放量的交通方式，符合“减少或消除自身活动对环境的负面影响”，符合定义；

C项：细水长流比喻节约使用财物，使经常不缺用，也比喻一点一滴不间断地做某件事，精细安排，长远打算，也多指爱情或友情长久，不是一种具体的行为，不涉及“改善生态系统结构的行为”，不符合定义；

D项：围海造田是人类对海洋空间的利用，有可能侵占湿地甚至改变生态环境，不符合“减少或消除自身活动对环境的负面影响”，不符合定义。

因此，选择B选项。

**82、正确答案：B，全站正确率：69%，易错项：C。**

解析

第一步，根据提问方式，确定为选是题。

第二步，找关键信息。

- ①人试图控制他人对自己形成的印象的过程；
- ②为了给他人留下好的印象，得到他人好的评价与对待。

第三步，辨析选项。

A项：沙子龙在夜静人稀时，关好门舞枪，周围没有人只有他自己，不涉及“给别人留下好的印象”，不符合定义；

B项：其他人都在随意地摘梨，许衡不为所动并说“梨子虽然没有主人，但我的心却是有主的”，折射出了他慎微慎独、己心不欺的可贵品质，给别人留下了能够恪守自己原则、坚守本心的“好印象”，符合定义；

C项：小美之前的形象是沉静温柔，毕业之际嚎啕大哭是因为不舍，不是“为了给他人留下好的印象”，相反打破了原来沉静温柔的形象，不符合定义；

D项：岳母刺字是为了激励岳飞奋勇抗金，不是“为了给他人留下好的印象”，不符合定义。

因此，选择B选项。

拓展

夜静人稀，沙子龙关好了小门，一气把六十四枪刺下来；而后，拄着枪，望着天上的群星，想起当年在野店荒林的威风。叹一口气，用手指慢慢摸着凉滑的枪身，又微微一笑，“不传！不传！”（老舍《断魂枪》）

**83、正确答案：C，全站正确率：59%，易错项：A。**

解析

第一步，根据提问方式，确定为选是题。

第二步，找关键信息。

①风力、流水、冰川、波浪等外力；

②改变地面岩石及其风化物。

第三步，辨析选项。

A项：裸露的人造雕像不属于“地面岩石及其风化物”，不符合定义；

B项：造成岩石分解崩裂的原因是植物的物理压力，不属于“风力、流水、冰川、波浪等外力”，不符合定义；

C项：岩溶地貌的形成是石灰岩在流水中溶解，符合“风力、流水、冰川、波浪等外力”，造成了岩体缩小甚至消失，符合“改变地面岩石及其风化物”，符合定义；

D项：造成岩石崩碎的原因是气温变化，不属于“风力、流水、冰川、波浪等外力”，不符合定义。

因此，选择C选项。

**84、正确答案：D，全站正确率：24%，易错项：A。**

解析

第一步，根据提问方式，确定为选是题。

第二步，找关键信息。

多定义，考查“计算的社会化”，其关键信息为：

（1）社会的计算化：①人们在互联网上留下的海量而且相互关联的数据足迹；②对人们的社会活动进行追踪、检索、汇编、计量和运算；

（2）计算的社会化：①互联网创造了一种环境、一个平台；②人们能够广泛地参与计算过程；③在数据的发掘、分析和应用等方面获得更高效率。

第三步，辨析选项。

A项：用户在网购平台购物，符合“人们在互联网上留下的海量而且相互关联的数据足迹”，平台定期向用户推送产品，符合“互联网对人们的社会活动进行计算”，属于“社会的计算化”，但不涉及“人们能够广泛地参与计算过程”，不符合“计算的社会化”定义；

B项：用户在导航软件的行程，符合“人们在互联网上留下的海量而且相互关联的数据足迹”，导航软件自动生成行程图，符合“互联网对人们的社会活动进行计算”，属于“社会的计算化”，但不涉及“人们能够广泛地参与计算过程”，不符合“计算的社会化”定义；

C项：全班同学合作制成精美的相册并没有说明是否运用互联网，有可能制作的是实体相册，不符合“互联网创造了一种环境、一个平台”，不符合“计算的社会化”定义；

D项：众筹平台符合“互联网创造了一种环境、一个平台”，小陈在众筹平台匿名捐款后，受助者上门送来感谢信，说明受助者在互联网上主动参与了计算以及数据的发掘分析，找到了小陈的信息，符合“人们能够广泛地参与计算过程”，并且“在数据的发掘、分析和应用等方面获得更高效率”，符合“计算的社会化”定义。

因此，选择D选项。

**85、正确答案：C，全站正确率：40%，易错项：A。**

解析

第一步，根据提问方式，确定为选是题。

第二步，找关键信息。

①在没有外界客观事物直接作用下发生的不真实感知；

②虚幻的；

③正常人在某些特殊的状态下，如强烈的情绪体验并伴有生动的想象、回忆，或期待的心情、紧张的情绪，或处于催眠状态，都可能会出现幻觉。

第三步，辨析选项。

A项：意思是：将映在酒杯里的弓影误认为蛇，周边的草木也认为是敌方的兵，极度恐慌疑神疑鬼。弓、草木是外界客观事物，不符合“没有外界客观事物”，不符合定义。

B项：意思是：诗人与敬亭山相看而不厌，视敬亭山为人生知己，达到物我和谐、物我相忘的境界。敬亭山是外界客观事物，不符合“没有外界客观事物”，不符合定义。

C项：意思是：在这种悲伤的追怀和祭奠中，亡妻那端庄的身影仿佛又浮现在诗人眼前，那温柔的嗓音又回荡在耳边。是诗人“在没有外界客观事物直接作用下发生的不真实感知”，因极度难过想念而产生的幻觉，符合定义。

D项：意思是：蝉声高唱，树林却显得格外宁静；鸟鸣声声，深山里倒比往常更清幽。蝉、树林、鸟是外界客观事物，不符合“没有外界客观事物”，不符合定义。

因此，选择C选项。

**86、正确答案：C，全站正确率：89%，易错项：D。**

解析

第一步，根据提问方式，确定为选是题。

第二步，找关键信息。

多定义，考查“积极强化”，其关键信息为：

- ①对某一行为进行奖励和肯定；
- ②以期在类似条件下重复这一行为。

第三步，辨析选项。

A项：君子一日三省其身，意在强调反省，不符合“对某一行为进行奖励和肯定”，不符合定义；

B项：杀鸡骇猴以儆效尤，指用惩罚的办法来警告别的人，不符合“对某一行为进行奖励和肯定”，不符合定义；

C项：重赏之下，符合“对某一行为进行奖励和肯定”，必有勇夫，符合“以期在类似条件下重复这一行为”，符合定义；

D项：从轻发落戴罪立功，不符合“对某一行为进行奖励和肯定”，不符合定义。

因此，选择C选项。

**87、正确答案：C，全站正确率：46%，易错项：A。**

解析

第一步，根据提问方式，确定为选非题。

第二步，找关键信息。

- ①介质内无宏观运动时的传热现象，可发生在固体、液体和气体中；
- ②在固体中是纯粹的热传导；
- ③在流体中热对流与热传导可能同时发生。

第三步，辨析选项。

A项：海洋上层水体温度高，下层水体温度低，由于温度梯度可使流体的粒子从温度较高的地方移至温度较低的地方，发生热对流的同时发生热传导，符合定义；

B项：铁棒是固体，将其一端放入热水中，可使热从铁棒高温的一端传递到低温的一端，发生热传导，符合定义；

C项：太阳能通过辐射转移到地球，属于热辐射，没有涉及热传导，不符合定义；

D项：热水与冷水混合，由于温度高低的差异，可使流体的粒子从高温移到低温，发生热传导，符合定义。

因此，选择C选项。

拓展

热传递是物理学上的一个物理现象，是指由于温度差引起的热能传递现象。主要存在三种基本形式：热传导，热辐射，热对流。只要在物体内部存在或者物体间有温度差存在，热能就必然以上述三种方式中的一种或多种从高温到低温传递。

热传导是固体传热的主要方式。在气体或液体等流体中，热的传导过程往往和对流同时发生。热传导是热能从高温向低温部分转移的过程。

热对流又称对流传热，指流体中质点发生相对位移而引起的热量传递过程。是热量通过流体介质传递的过程。

热辐射是一种不需要介质的传热方式。物体由于具有温度而辐射电磁波的现象，是在真空中唯一的传热方式。

**88、正确答案：D，全站正确率：65%，易错项：C。**

解析

第一步，根据提问方式，确定为选是题。

第二步，找关键信息。

- ①在大数据背景下、依靠机器计算的自动决策系统；
- ②对数据主体进行差别对待，造成歧视性后果。

第三步，辨析选项。

A项：学生的入学成绩，未体现“在大数据背景下、依靠机器计算的自动决策系统”，不符合定义；

B项：长期参与团购，未体现“在大数据背景下、依靠机器计算的自动决策系统”，不符合定义；

C项：判定信用值，未体现“对数据主体进行差别对待，造成歧视性后果”，不符合定义；

D项：网站符合“在大数据背景下、依靠机器计算的自动决策系统”，给男性推送高薪职位的广告是女性的6倍，体现“对数据主体进行差别对待，造成歧视性后果”，符合定义。

因此，选择D选项。

**89、正确答案：A，全站正确率：61%，易错项：B。**

解析

第一步，根据提问方式，确定为选是题。

第二步，找关键信息。

多定义，考查“主动社会收缩”，其关键信息为：

（1）社会收缩：人类聚落中人口持续流失，引发相应地区经济社会环境和文化在空间上的衰退；

（2）主动社会收缩：行为主体主动采取的规划策略或管理措施。

第三步，辨析选项。

A项：疏解核心区功能符合“行为主体主动采取的规划策略或管理措施”，城区人口下降符合“人口持续流失”，符合定义；

B项：春运人口迁移不符合“人口持续流失”，不符合定义；

C项：资源枯竭不符合“主动采取的规划策略或管理措施”，不符合定义；

D项：房屋空置率居高不下是因为产业升级，不符合“引发相应地区经济社会环境和文化在空间上的衰退”，不符合定义。

因此，选择A选项。

**90、正确答案：C，全站正确率：69%，易错项：B。**

解析

第一步，根据提问方式，确定为选是题。

第二步，找关键信息。

多定义，考查“正外部性”，其关键信息为：

①某个经济行为个体的活动使他人或社会受益；

②受益者无需花费代价。

第三步，辨析选项。

A项：蒸汽机车喷出火花飞到农民种植的麦穗上，会使农民受损失，不符合“某个经济行为个体的活动使他人或社会受益”，不符合定义；

B项：飞速行驶的火车尖锐的汽笛声，不属于“某个经济行为个体”，不符合定义；

C项：某工厂，符合“某个经济行为个体”，在村庄建起了扶贫车间，为村民就近就业提供方便，体现了“使他人或社会受益，而受益者无需花费代价”，符合定义；

D项：给周围居民带来健康危害，不符合“某个经济行为个体的活动使他人或社会受益”，不符合定义。

因此，选择C选项。

**91、正确答案：C，全站正确率：26%，易错项：A。**

解析

第一步，确定题干逻辑关系。

“鲜花”和“塑料花”属于并列关系，“塑料花”是根据“鲜花”制作的。

第二步，辨析选项。

A项：“纸质书”与“电子书”是不同的书籍形式，二者属于并列关系，前者是传统的书籍形式，后者是现代的书籍形式，排除；

B项：“相片”和“画像”属于并列关系，“相片”是摄影得出来的图像，“画像”是画成的肖像，排除；

C项：“原本”和“复印本”属于并列关系，且“复印本”是根据“原本”复制的，与题干逻辑关系一致，符合；

D项：“铃章”和“印泥”属于配套使用的对应关系，排除。

因此，选择C选项。

拓展

铃章旧时机关团体使用的图章，多为长形，不及印或关防郑重。

**92、正确答案：A，全站正确率：81%，易错项：C。**

解析

第一步，确定题干逻辑关系。

“牵牛花”和“喇叭花”属于全同关系。

第二步，辨析选项。

A项：“乞巧节”与“七夕节”属于全同关系，与题干逻辑关系一致，符合；

B项：“七巧板”与“橡皮泥”无明显逻辑关系，排除；

C项：“人行道”与“车行道”属于并列关系，排除；



D项：“防腐剂”是能抑制微生物活动，防止食品腐败变质的一类食品“添加剂”，二者属于包含关系中的种属关系，排除。

因此，选择A选项。

拓展

牵牛花属旋花科牵牛属，一年生缠绕草本，这一种植物的花酷似喇叭状，因此有些地方叫它做喇叭花。

**93、正确答案：B，全站正确率：37%，易错项：A。**

解析

第一步，确定题干逻辑关系。

“牡丹”和“玫瑰”都是“花”，前二者属于并列关系，与“花”属于包容关系中的种属关系，且“牡丹”和“玫瑰”是两种具体的“花”。

第二步，辨析选项。

A项：“红茶”和“绿茶”都是“茶”，前二者属于并列关系，与“茶”属于包容关系中的种属关系，但“红茶”与“绿茶”分别是茶叶的品类，而不是具体的一种“茶”，排除；

B项：“艾草”和“蓼草”都是“草”，前二者属于并列关系，与“花”属于包容关系中的种属关系，且“艾草”和“蓼草”是两种具体的“草”，与题干逻辑关系一致，符合；

C项：“足球”是一种运动器械，“绒球”一指用彩色毛线或绒线扎成的球，二指是小脑外侧的球状结构，都与“足球”不属于并列关系，排除；

D项：“轿车”和“客车”都属于汽“车”，前二者属于并列关系，与“车”属于包容关系中的种属关系，但“轿车”和“客车”是两类“车”，排除。

因此，选择B选项。

**94、正确答案：B，全站正确率：24%，易错项：D。**

解析

第一步，确定题干逻辑关系。

“树木”是“森林”的组成部分，二者属于包容关系中的组成关系。

第二步，辨析选项。

A项：“大学”是一种“学校”，二者属于包容关系中的种属关系，排除；

B项：“河北大学外语部”是“河北大学”的一个系，二者属于包容关系中组成关系，与题干逻辑关系一致，符合；

C项：“河北大学”是“大学”，二者属于包容关系中的种属关系，排除；

D项：“河北大学学生”在“河北大学”学习，二者属于对应关系，排除。

因此，选择B选项。

**95、正确答案：C，全站正确率：85%，易错项：D。**

解析

第一步，确定题干逻辑关系。

“鸳”和“鸯”都是动物，二者属于并列关系中的矛盾关系，“鸳”指雄鸟，“鸯”指雌鸟，体现了一雄一雌。

第二步，辨析选项。

A项：“蚱蜢”和“蝗虫”都是昆虫，二者属于并列关系中的反对关系，且没有体现一雄一雌，排除；

B项：“白猫”和“黑猫”属于并列关系中的反对关系，且没有体现一雄一雌，排除；

C项：“雄鸡”和“雌鸡”都是动物，二者属于并列关系中的矛盾关系，且体现一雄一雌，与题干逻辑关系一致，符合；

D项：“红男绿女”指穿着各种漂亮服装的青年男女，“红男”和“绿女”属于并列关系中的反对改关系，排除。因此，选择C选项。

**96、正确答案：C，全站正确率：83%，易错项：A。**

解析

第一步，确定题干逻辑关系。

“羊”产出“羊奶”，二者属于对应关系，“羊奶”作为食物具有“腥膻”的味道，二者属于属性关系。

第二步，辨析选项。

A项：“蚕”产出“蚕丝”，二者属于对应关系，“蚕丝”具有“雪白”的特点，二者属于属性关系，但“雪白”不是味道，排除；

B项: “蜘蛛”制造“蛛丝”, 二者属于对应关系, “蜘蛛”通过“粘缚”捕捉猎物, 二者属于对应关系, 排除;  
C项: “蜂”产出“蜂蜜”, 二者属于对应关系, “蜂蜜”作为食物具有“甘甜”的味道, 二者属于属性关系, 与题干逻辑关系一致, 符合;  
D项: “雨燕”产出“燕窝”, 二者属于对应关系, “燕窝”具有“营养”价值, 二者属于对应关系, 排除。  
因此, 选择C选项。

**97、正确答案: A, 全站正确率: 13%, 易错项: B。**

解析

第一步, 确定题干逻辑关系。

“孙子”“父亲”与“祖父”属于并列关系, 且三者的身份可以随时间发生转变。

第二步, 辨析选项。

A项: “昨天”“今天”与“明天”属于并列关系, 且三者可以随时间发生转变, 与题干逻辑关系一致, 符合;  
B项: “厘米”“分米”与“米”都是长度计量单位, 三者属于并列关系, 但不可随时间转变, 排除;  
C项: “上旬”“中旬”与“下旬”分别指一个月中的上段、中段、下段时间, 三者属于并列关系, 但不可转变, 排除;  
D项: “50ML”“0.5L”与“5L”是不同的容量, 三者属于并列关系, 但不可随时间转变, 排除。  
因此, 选择A选项。

**98、正确答案: A, 全站正确率: 65%, 易错项: B。**

解析

第一步, 确定题干逻辑关系。

“空运”与“海运”是两种不同的“运输”方式, “空运”与“海运”属于并列关系, 二者与“运输”属于方式对应关系。

第二步, 辨析选项。

A项: “平装”与“精装”是两种不同的“装帧”方式, “平装”与“精装”属于并列关系, 二者与“装帧”属于方式对应关系, 与题干逻辑关系一致, 符合;  
B项: “货轮”与“客轮”属于并列关系, “邮轮”指海洋上的定线、定期航行的大型客运轮船, 是“客轮”的一种, 二者属于包容关系中的种属关系, 排除;  
C项: “晚会”与“集会”属于包容关系中的种属关系, 排除;  
D项: “试飞”在飞机交付使用之前, 对飞机进行飞行测试, “试航”指对飞机或舰船等进行试验性航行, “试航”包括“试飞”, 二者属于包容关系, 排除。  
因此, 选择A选项。

**99、正确答案: B, 全站正确率: 42%, 易错项: C。**

解析

分别将选项代入题干, 确定逻辑关系。

A项: “世味年来薄似纱”, 作者用此句感叹世态人情薄得就像半透明的纱, 与“忧郁”无明显逻辑关系; “前度刘郎今又来”, 作者借此句向打击他的权贵挑战, 表示决不因为屡遭报复就屈服妥协, 与“达观”无明显逻辑关系, 排除。  
B项: “世味年来薄似纱”表达了“感伤”之情, 二者属于对应关系; “莫道谗言如浪深”意思是不要说流言蜚语如同凶恶的浪涛, 表现了作者“达观”的心理, 二者属于对应关系, 前后逻辑关系一致, 符合。  
C项: “世味年来薄似纱”与“讽刺”无明显逻辑关系; “道是无晴却有晴”描述青年男女的感情, 暗指对对方感情不确定的感觉, 与“达观”无明显逻辑关系, 排除。  
D项: “世味年来薄似纱”与“斥责”无明显逻辑关系; “金陵王气黯然收”意思是显赫无比的金陵王气黯然失色, 与“达观”无明显逻辑关系, 排除。

因此, 选择B选项。

**100、正确答案: C, 全站正确率: 88%, 易错项: A。**

解析

分别将选项代入题干, 确定逻辑关系。

A项: “裁判”判罚“球员”, 二者属于主宾关系, 在“法庭”审理“案件”, 二者属于地点对应关系, 前后逻辑关系不一致, 排除;  
B项: “黑哨”指的是“裁判”违反公平性原则的一种行为, 二者属于对应关系, 对于“案件”的一审判决不服可以提出“上诉”, 二者属于对应关系, 但对应方式不一致, 排除;

C项：“裁判”是“比赛”中维护秩序，执行规定的人，二者属于对应关系，“法官”是“案件”的审判人员，二者属于对应关系，前后逻辑关系一致，符合；

D项：“裁判”的判决影响“比分”，二者属于对应关系，“律师”处理“案件”，而不是判决，前后对应方式不一致，排除。

因此，选择C选项。

**101、正确答案：C，全站正确率：81%，易错项：D。**

解析

第一步，确定题型。

根据提问方式中的“反驳”，确定为削弱论证。

第二步，找论点和论据。

论点：大脑奥秘尚未揭示，我们还不了解智能背后的基本原理，不能制造出具有“大脑智能”的类脑计算机。

论据：所谓“类脑计算”，是指仿真、模拟和借鉴大脑神经系统结构和信息处理的装置、模型和方法，其目标是制造类脑计算机。

第三步，辨析选项。

A项：无关选项。该项讨论的是类脑计算机的器件速度快和一旦产生智能所发生的后果，与论点讨论的“大脑奥秘和发明类脑计算机之间的关系”无关，论题不一致，排除。

B项：无关选项。“类脑计算”的伦理制度和风险评估与“类脑计算”的技术发明必须同步展开，与论点讨论的“大脑奥秘和发明类脑计算机之间的关系”无关，论题不一致，排除。

C项：增加反向论据。该项讨论的是“大脑奥秘和发明类脑计算机不是简单的决定关系”，也就说明不能因为大脑奥秘尚未揭示，就得出不能制造出具有“大脑智能”的类脑计算机的结论，具有削弱作用。

D项：无关选项。该项讨论的是国内已经启动集合各高校、科研机构和企业优势研究力量的“类脑计算”研究项目，与论点讨论的“大脑奥秘和发明类脑计算机之间的关系”无关，论题不一致，排除。

因此，选择C选项。

**102、正确答案：C，全站正确率：78%，易错项：B。**

解析

第一步，确定题型。

根据题干中的“要是……，那么……”，确定为翻译推理。

第二步，翻译题干。

①不激流勇进（没有创造出富有竞争力的产品）且不适时撤退（不放弃没有前景的市场）→陷入危机

第三步，进行推理。

A项：“未能创造出富有竞争力的产品”是对①前面“且关系”一部分的肯定，根据且关系“全真才真”，可知该项确定，无法推出必然结论，排除；

B项：“激流勇退”“转向其他市场”是对①前面“且关系”的否定，属于“否前”，否前推不出必然结论，排除；

C项：“放弃显颓势的产业”是对①前面“且关系”的否定，属于“否前”，否前推不出必然结论，但是可以推出“可能性结论”，该项可以推出；

D项：“研发出了富有竞争力的产品”是对①前面“且关系”的否定，属于“否前”，否前推不出必然结论，排除。

因此，选择C选项。

**103、正确答案：B，全站正确率：74%，易错项：A。**

解析

第一步，确定题型。

依据题干特征和提问方式，确定为归纳推理。

第二步，辨析选项。

A项：原题干中提到书店能让人感受到不一样的氛围，但感受到氛围并不一定因为有书店，排除；

B项：原题干中提到“以书店融合阅读、休闲和其他文化产品的类似‘文化商场’模式，更是要在商场内部构建一个特别的文化链”，说明书店是必要的，因而“不应忽视书店这一环”，可以推出；

C项：“带来客流”、“提升品位”原题干中的关系为“不仅……也”，即并列的“且”关系，而非“因为……所以”的因果关系，排除；

D项：原题干中越是身处浮华的地方，越是希望遇到心灵栖息地，但不处于浮华之地，只能得出可能希望遇到心

灵栖息地，该项说法过于绝对，排除。

因此，选择B选项。

**104、正确答案：B，全站正确率：77%，易错项：A。**

解析

第一步，确定题型。

根据提问方式中的“支持”，确定为加强论证。

第二步，找论点和论据。

论点：食品添加剂是现代食品工业的重要组成部分，按规定使用食品添加剂对人体无害，而且可以改善食品的品质，起到防腐、保鲜的作用。

论据：如果不加入食品添加剂，大部分食品要么难看、难吃或难以保鲜，要么就是价格昂贵。

第三步，辨析选项。

A项：不明确项。选项中只提到食品添加历史悠久和卤水的例子，但没有具体说明食品添加剂的作用以及是否对人体无害，不具有加强作用。

B项：增加论据。以“不使用添加剂就会因微生物作用食物中毒”为例说明食品添加剂具有防腐保鲜的作用，具有加强作用。

C项：无关选项。题干中讨论的是食品添加剂的作用，与无添加是否迎合消费者心理无关，论题不一致，排除。

D项：无关选项。题干中讨论的是食品添加剂，而三聚氰胺是添加剂，不能作为食品添加剂，与题干论点无关，论题不一致，排除。

因此，选择B选项。

拓展

三聚氰胺：白色单斜晶体，几乎无味，微溶于水，可溶于甲醇、甲醛、乙酸、热乙二醇、甘油、吡啶等，对身体有害，不可用于食品加工或食品添加物。

**105、正确答案：B，全站正确率：42%，易错项：C。**

解析

第一步，确定题型。

根据提问方式中的“质疑”，确定为削弱论证。

第二步，找论点和论据。

论点：那些身居重要职位的高管人士普遍比一般员工更胖。

论据：作出许多决定所承受的压力通过饮食方式得到排解，这最终在一定程度上改变了高管人士之前的饮食习惯。

第三步，辨析选项。

A项：无关选项。该项比较的是“技能判断型人群”和“决策制定型人群”腰围的大小，而论点讨论的是“身居重要职位的高管人士”和“一般员工”腰围的大小，论题不一致，排除。

B项：否定论据。该项指出身居重要职位的高管人士之所以更胖，是因为更难抽出时间锻炼，而不是因为饮食习惯的改变，具有削弱作用。

C项：增加论据。该项以“技能判断型人群”为例，说明晋升一个工作等级，腰围会变小，但是“技能判断型人群”并不是需要做出“决策”的人群，经过和“决策制定型人群”比较，说明做出决定会让人有压力，具有加强作用。

D项：增加论据。该项以“决策制定型人群”为例，说明晋升一个工作等级，腰围会变大，具有加强作用。

因此，选择B选项。

拓展

参考原文《科学家终于揭开：为什么当官后腰围变大！》

心理学家使用“工作-需求-控制-支持”模式进行分析，控制工作分为两种类型：技能判断型和决策制定型，前者需要学习一定的技能知识，具有较低的重复性；后者负责做出决策，具有较高的自主性。

他们使用36个单位工作等级测试了技能判断型和决策制定型工作人群，结果显示技能判断型人群腰围较小，决策制定型人群腰围较大。

尤其是晋升一个工作等级，技能判断型人群腰围会减少0.5厘米，而决策制定型人群腰围会增大0.28厘米。这项研究报告发表在近期出版的《社会科学&医学》杂志上。

他们指出，过多的工作决策会产生负面情绪，较多的工作职责会被认为是一种负担。

更多的决策权将产生更大的压力，最终导致通过大量饮食排解压力，形成体内脂肪堆积。

106、正确答案：C，全站正确率：69%，易错项：B。

解析

第一步，确定题型。

根据提问方式中的“支持”，确定为加强论证。

第二步，找论点和论据。

论点：东非人到达澳大利亚的时间可能要比第一批欧洲探险者早数百年。

论据：来自今天的坦桑尼亚的东非人率先到达了澳大利亚。考古学家在澳大利亚的埃尔科岛上发现了一枚来自非洲中部的贸易城市基卢卡（今属坦桑尼亚）的硬币。

第三步，辨析选项。

A项：不明确项。该项讨论的是“该硬币的重量尺寸与常见的基瓦卡硬币存在差异”，与论点讨论的“东非人到达澳大利亚的时间可能要比第一批欧洲探险者早数百年”无关，论题不一致，排除。

B项：无关选项。该项讨论的是“基卢瓦岛从13世纪开始与印度一直存在贸易联系”，与论点讨论的“东非人到达澳大利亚的时间可能要比第一批欧洲探险者早数百年”无关，论题不一致，排除。

C项：加强论据。该项讨论的是“东非与大洋洲在11世纪到16世纪间商贸往来十分频繁”，澳大利亚属于大洋洲，也就说明因为两地来往频繁，那么在澳大利亚的埃尔科岛发现了一枚非洲中部的贸易城市基卢卡（今属坦桑尼亚）的硬币能够说明东非人率先到达了澳大利亚，具有加强作用。

D项：增加反向论据。该项讨论的是这枚硬币是由葡萄牙人留下的这枚硬币，不是东非人留下的，也就无法说明东非人到达澳大利亚的时间可能比第一批欧洲探险者早，具有削弱作用。

因此，选择C选项。

107、正确答案：D，全站正确率：85%，易错项：C。

解析

第一步，确定题型。

根据提问方式中的“前提”，确定为加强论证。

第二步，找论点和论据。

论点：如果不能抓住2020年这个机会，那么，下一次合适的发射时间至少要推迟到2022年之后。

论据：地球距离火星最近约为5500万公里，最远则超过4亿公里，只有地球与火星夹角为70°时发射探测器才能如期抵达火星。2020年，我国发射了火星探测器，预计2021年登陆火星。

第三步，辨析选项。

A项：无关选项。该项讨论火星探测器发射后需要多久才能到达火星轨道，与论点无关，论题不一致，排除。

B项：无关选项。该项指出2020年发射火星探测器能尽快缩小我国与西方国家的差距，与论点无关，论题不一致，排除。

C项：无关选项。该项讨论的是登陆火星的问题，与论点火星探测器的发射时间无关，论题不一致，排除。

D项：建立联系。该项指出火星探测器的发射时机每隔26个月才出现，即2年左右，建立了题干论据和论点之间的联系，属于前提。

因此，选择D选项。

**108、正确答案：A，全站正确率：71%，易错项：B。**

解析

第一步，确定题型。

依据题干特征和提问方式，确定为归纳推理。

第二步，辨析选项。

A项：根据题干可知拥有慈母的人不容易出现该综合征，慈母可以教育孩子如何应对压力、健康生活和掌控命运，故设计针对母亲的指导方案，有助于降低得该综合症的比例，可以推出；

B项：题干不涉及患该综合症的原因分析，虽然可以从题干中知拥有慈母的人不容易出现该综合症，但是反过来患该综合症是否是因为缺乏母爱，无法推出，排除；

C项：题干不涉及父亲对孩子的生活影响的论述，所以父亲是否指导孩子保持良好的生活方式推不出，且该项中说父亲对孩子的健康无影响，太过绝对，无法推出，排除；

D项：据题干可知出身经济层次最低家庭的人，如果拥有慈母不容易出现该综合症，但这一群人中年后身体是否健康，与题干话题不一致，无法推出，排除。

因此，选择A选项。

**109、正确答案：D，全站正确率：25%，易错项：B。**

解析

第一步，确定题型。

根据提问方式中的“削弱”，确定为削弱论证。

第二步，找论点和论据。

论点：专家推论说，根据未来的气候变化趋势，喜马拉雅地区的冰川减少的速度还有可能加快。如果本世纪内气温如预测的一样继续升高，该地区的冰川最终将消失殆尽。

论据：研究显示，珠峰海拔在5000米到6000米的冰川集中区域出现冰川快速融化的现象，这些地方将只在冬季而不是在温暖的季节时看到结冰。

第三步，辨析选项。

A项：不明确项。每年缩小约0.1%到0.6%不能说明是否会一定导致该地区冰川将消失殆尽，不具有削弱作用。

B项：无关选项。题干是珠穆朗玛峰所在的喜马拉雅地区，该项说的是喜马拉雅山的其他地方情况，论题不一致，排除。

C项：不明确项。过去50年减少不能说明最终将会消失殆尽，不具有削弱作用。

D项：增加反向论据。该项通过举例告诉我们存在不受温度影响没有快速融化的地方，对论点“减少的速度可能加快最终将消失殆尽”起到削弱作用，具有削弱作用。

因此，选择D选项。

**110、正确答案：C，全站正确率：27%，易错项：B。**

解析

第一步，确定题型。

根据提问方式“推理最为相似”，确定为平行结构。

第二步，分析题干推理形式。

将题干中的各个集合均用字母替代，“师范类院校的学生”为A，“分布于全国各地”为B，“甲大学的学生”为C，则题干结构可表示为A→B，C→A（因为甲大学是师范类院校），所以C→B。

第三步，辨析选项。

A项：“牛”为A，“不是食肉动物”为B，“狮子”为C，则该项的推理结构可表示为A→B，C→¬A，所以C→B，与题干推理形式不同，排除；

B项：“父母爱读书”为A，“孩子爱运动”为B，“小黄”为C，则该项的推理结构可表示为A→B，C→B，所以C→A，与题干推理形式不同，排除；

C项：该句中的“何况”是反问，表示肯定语气，原句可理解成“邵逸夫先生捐赠的逸夫楼是私人捐赠的教学楼，所以逸夫楼遍布全国各高校”。其中“私人捐赠的教学楼”为A，“遍布全国各高校”为B，“邵逸夫先生捐赠的逸夫楼”为C，则该项的推理结构可表示为A→B，C→A，所以C→B，与题干推理形式相同，符合；

D项：“文明司机”为A，“礼让行人”为B，“有些公务司机”为C，则该项的推理结构可表示为A→B，C→

B，所以  $C \rightarrow A$ ，与题干推理形式不同，排除。

因此，选择 C 选项。

**111、正确答案：C，全站正确率：68%，易错项：B。**

解析

第一步，本题考查增长量计算中的已知现期量与增长率。

第二步，定位第一段文字材料，“2019年6月，全国发行地方政府债券8996亿元，同比增长68.37%”。

第三步， $68.37\% \approx 66.7\% \approx \frac{1}{1.5}$ ，根据增长量计算  $n+1$  原则，2019年6月，全国发行的地方政府债券比2018年6月多约  $\frac{8996}{1.5+1} = \frac{8996}{2.5}$ ，直除首两位商35，与C选项最接近。

因此，选择C选项。

**112、正确答案：B，全站正确率：68%，易错项：C。**

解析

第一步，本题考查基期量计算。

第二步，定位第一段文字材料，“（2019年6月），发行置换债券和再融资债券1826亿元，同比减少16.47%，环比增长31.75%”。

第三步，根据基期量=现期量/（1+增长率），选项出现首位相同第二位不同的情况，分母从左向右截取前三位，

可得  $\frac{1826}{1-16.47\%} \approx \frac{1826}{83.5\%}$ ，直除首两位商21。

因此，选择B选项。

**113、正确答案：C，全站正确率：45%，易错项：D。**

解析

第一步，本题考查基期比重计算。

第二步，定位第三段文字材料，“2019年1至6月，全国发行地方政府债券28372亿元，同比增长101.09%。其中，发行一般债券12858亿元，同比增长23.21%，发行专项债券15514亿元，同比增长322.38%”。

第三步，解法一：根据基期量=现期量/（1+增长率）和比重=部分量/整体量，同一个整体，则比重之差=部分量之差/整体量，可得，2018年1至6月，发行一般债券的占比较发行专项债券的占比高

$\frac{\frac{12858}{1+23.21\%} - \frac{15514}{1+322.38\%}}{\frac{28372}{1+101.09\%}} \approx \frac{\frac{12858}{1.23} - \frac{15514}{4.22}}{\frac{28372}{2.01}} \approx \frac{10500 - 3700}{14100} = \frac{6800}{14100} \approx 48\%$ ，与C选项最接近。

因此，选择C选项。

解法二：根据基期比重=  $\frac{A}{B} \times \frac{1+b}{1+a}$ ，复杂计算，可将部分数据截位舍相同处理，可得2018年1至6月，发行

一般债券的占比约为  $\frac{129}{284} \times \frac{1+101\%}{1+23\%} \approx 74\%$ ；发行专项债券的占比约为  $\frac{155}{284} \times \frac{1+101\%}{1+322\%} \approx 26\%$ （或者，直接用发行专项债券的占比=1-发行一般债券的占比=1-74%=26%），则2018年1至6月，发行一般债券的占比较发行专项债券的占比高74%-26%=48%，与C选项最接近。

因此，选择C选项。

**114、正确答案：A，全站正确率：57%，易错项：C。**

解析

第一步，本题考查增长量公式比较。

第二步，定位第三段文字材料，“（2019年1至6月全国）发行一般债券12858亿元，同比增长23.21%，发行专项债券15514亿元，同比增长322.38%；按用途划分，发行新增债券21765亿元，同比增长553.80%，发行置换债券和再融资债券6607亿元，同比减少38.71%”。

第三步，根据增长量比较口诀，大大则大，一大一小看乘积。增长量本身有正负之分，比较增长量的绝对值，即比较变化量，需看绝对值的大小关系。读数可知，新增债券现期量和增长率的绝对值（21765亿元、553.80%）均最大，则其增长量的绝对值最大，排除C、D选项。专项债券现期量与增长率的绝对值（15514亿元、322.38%）均大于置换债券和再融资债券（6607亿元、|-38.71%|），排除B选项。

因此，选择A选项。

拓展

增长量本身有正负之分，增长量的绝对值，即变化量，看绝对值

**115、正确答案：C，全站正确率：58%，易错项：B。**

解析

第一步，本题考查综合分析问题，且需选出不能推出的一项。

第二步，A选项，直接读数，定位最后一段文字材料，“（2019年全国地方政府）一般债务限额133089.22亿元，专项债务限额107685.08亿元。截至2019年6月末，全国地方政府一般债务余额118397亿元，专项债务8708亿元”，直接读数可知，截至2019年6月末，地方政府一般债务余额（118397亿元）<一般债务限额（133089.22亿元）；专项债务余额（87080亿元）<专项债务限额（107685.08亿元），即截至2019年6月末，地方政府一般债务余额和专项债务余额都控制在限额之内，正确。

B选项，直接读数，定位倒数第二段文字材料，“（2019年1至6月地方政府）一般债券平均发行利率3.53%，专项债券3.43%”，直接读数可知，一般债券平均发行利率高于专项债券=3.53%-3.43%=0.1%，即高了0.1个百分点，正确。

C选项，无中生有，定位全篇材料。未给出相关数据，无法求得，错误。

D选项，简单计算，定位最后一段文字材料，“（2019年全国地方政府）一般债务限额133089.22亿元，专项债务限额107685.08亿元”，2019年地方一般债务限额比专项债务限额多133089.22-107685.08=25404.14（亿元），正确。

因此，选择C选项。

**116、正确答案：A，全站正确率：72%，易错项：C。**

解析

第一步，本题考查现期比重比较。

第二步，定位表格可知，“2017年，A市间接经济价值年值为1214.15亿元，其中，旅游服务价值年值为804.78亿元、水力发电价值年值为8.68亿元、景观增值价值年值为400.70亿元”。

第三步，观察发现804.78大约是400.70的2倍，只有A选项符合。

因此，选择A选项。

**117、正确答案：D，全站正确率：51%，易错项：B。**

解析

第一步，本题考查基期量和差计算中的基期差值计算。

第二步，定位表格可知，“2017年，A市旅游服务价值年值为804.78亿元，同比增长8.4%；农林牧渔业总产值年值308.32亿元，同比增长-8.8%”。

现期量

第三步，根据基期量=  $\frac{\text{现期量}}{1 + \text{增长率}}$ ，选项出现首位相同第二位不同的情况，可将分母从左向右截取前三位，分子取整处理，代入数据可得，2016年，A市旅游服务价值年值比农林牧渔业总产值年值多

约  $\frac{805}{1.08} - \frac{308}{0.912} \approx 745 - 338 = 407$ （亿元），与D选项最接近。

因此，选择D选项。

**118、正确答案：B，全站正确率：81%，易错项：C。**

解析

第一步，本题考查简单比较中的读数比较。

第二步，定位表格。

第三步，年值、贴现值较上年有所上升，即同比增长率大于0，读表可知，2017年生态与环境价值中，年值、贴现值同比增长率均大于0的指标有：气候调节价值（5.6%、2.7%）、水源涵养价值（10.2%、7.5%）、生物多样性价值（0.3%、1.2%）、防护与减灾价值（0.3%、1.2%）、土壤形成价值（1.6%、1.6%），共计5个。

因此，选择B选项。

**119、正确答案：A，全站正确率：49%，易错项：D。**

解析

第一步，本题考查增长量公式比较。

第二步，定位表格。

第三步，根据增长量比较口诀“大大则大，一大一小看乘积”，乘积为“现期量×增长率”，气候调节价值年值



的乘积（ $732.34 \times 5.6\%$ ）明显高于其余三个指标的乘积（ $287.78 \times 10.2\%$ 、 $402.98 \times 7.5\%$ 、 $2898.67 \times 1.2\%$ ），则 A 选项同比增量最多。

因此，选择 A 选项。

**120、正确答案：C，全站正确率：59%，易错项：D。**

解析

第一步，本题考查综合分析，且需选出正确的一项。

第二步，A 选项，基期量计算。定位表格中“气候调节价值”所在行，根据基期量 =  $\frac{\text{现期量}}{1 + \text{增长率}}$ ，代入数据可得，

2016 年 A 市气候调节价值年值为  $\frac{732.34}{1 + 5.6\%} < \frac{732.34}{1.05} < 700$ （亿元），错误。

B 选项，增长率读数比较。定位表格中“比上年增长（%）”所在列，2017 年，现代农业生态服务价值年值同比增长率最低的指标是“土壤保持价值（-12.6%）”，贴现值同比增长率最低的指标是“水力发电价值（-10.1%）”，二者不是同一个指标，错误。

C 选项，现期倍数计算。定位表格中“贴现值”所在列，将数据取整处理， $9183 > (373 + 1214) \times 5$ ，即 2017 年 A 市生态与环境价值贴现值超过直接经济价值贴现值、间接经济价值贴现值之和的 5 倍，正确。

D 选项，简单计算和差类。定位表格中“年值”所在列。将数据取整处理，2017 年 A 市气候调节价值与水源涵养价值的年值之和为  $732 + 288 = 1020$ （亿元），环境价值中其余指标的年值之和为  $2049 - 1020 = 1029$ （亿元），前者低于后者，错误。

因此，选择 C 选项。

拓展

A 超过 B 的 n 倍，即  $A > n \times B$

**121、正确答案：B，全站正确率：75%，易错项：C。**

解析

第一步，本题考查直接读数。

第二步，定位图 1，2017 年中国人工智能市场规模 152.1 亿元。

第三步，直接读数，截至 2017 年底中国人工智能市场规模为 152.1 亿元。

因此，选择 B 选项。

**122、正确答案：D，全站正确率：75%，易错项：C。**

解析

第一步，本题考查增长率计算比较。

第二步，定位图 1，2014—2018 年，中国人工智能市场规模数据分别为：51.7 亿元、70.2 亿元、100.6 亿元、152.1 亿元、238.2 亿元。

第三步，根据增长率 =  $(\text{现期量} - \text{基期量}) / \text{基期量}$ ，对数据简单取整处理，代入数据可得 2015 年增长率：

$\frac{70 - 52}{52} = \frac{18}{52} < 50\%$ ，2016 年： $\frac{101 - 70}{70} = \frac{31}{70} < 50\%$ ，2017 年： $\frac{152 - 101}{101} = \frac{51}{101} > 50\%$ ，2018 年： $\frac{238 - 152}{152} = \frac{86}{152} > 50\%$ ，2017 年和 2018 年直除首两位分别商 50、56，则增长率最大的为 2018 年。

因此，选择 D 选项。

**123、正确答案：C，全站正确率：53%，易错项：B。**

解析

第一步，本题考查现期量计算。

第二步，定位文字材料，“截至 2018 年底，中国人工智能市场规模约为 238.2 亿元，同比增长率达到 56.6%”。

第三步，根据现期量 =  $\text{基期量} \times (1 + \text{增长率})$ ，选项出现首两位相同，精确计算，代入数据可得  $238.2 \times (1 + 56.6\%) = 238.2 + 238.2 \times 56.6\% \approx 238.2 + 135 = 373.2$ （亿元），C 选项最接近。

因此，选择 C 选项。

**124、正确答案：B，全站正确率：78%，易错项：C。**

解析

第一步，本题考查现期倍数计算。

第二步，定位图 2，人工智能企业数排名第二的是广东（185 个），排名后四位的是广西（1 个），重庆（3 个），河南（5 个），辽宁（6 个）。

第三步，根据现期倍数公式，倍数=前/后，可得排名第二的省份其人工智能企业数量个数是排名后四位的

$$\frac{185}{1+3+5+6} = \frac{185}{15} \approx 12.3 \text{ 倍。}$$

因此，选择 B 选项。

**125、正确答案：D，全站正确率：73%，易错项：C。**

解析

第一步，本题考查综合分析问题，且需选出正确的一项。

第二步，A 选项，增长率计算。定位图 1，根据增长率=（现期量-基期量）/基期量，数据本身不大，简单取整

$$\text{处理，可得 2016 年增长率为 } \frac{101-70}{70} = \frac{31}{70} < 50\% \text{，错误。}$$

B 选项，直接读数。定位文字材料，“从中国人工智能企业地域分布情况表看，北京企业数量最多”，可知企业数量最多的是北京，而非广东，错误。

C 选项，简单比较。定位图 2，北京企业数量 368 个，上海企业数量 131 个， $368 > 131 \times 50\%$ ，超过 50%，错误。

D 选项，简单计算。定位图 2，福建人工智能企业数量（16 个）=河南（5 个）+天津（10 个）+广西（1 个），正确。

因此，选择 D 选项。

**126、正确答案：B，全站正确率：78%，易错项：C。**

解析

第一步，本题考查现期倍数计算。

第二步，定位文字材料，“平台受理量排名前十的省份依次是北京（5786 件）、江苏（3528 件）、上海（2499 件）、重庆（2486 件）、河南（2469 件）、陕西（2440 件）、浙江（2321 件）、天津（1571 件）、福建（1483 件）、广西（1309 件）”。

第三步，读数可知，受理量排名第二的省份为江苏（3528 件），排名第九的省份为福建（1483 件），选项首位

不同，可将分母从左向右截取前二位，代入数据可得  $\frac{3528}{15}$ ，直除首位商 2。

因此，选择 B 选项。

**127、正确答案：C，全站正确率：50%，易错项：B。**

解析

第一步，本题考查基期量和差计算。

第二步，定位文字材料，“2019 年 5 月，价格举报 4192 件，环比下降 19.06%；价格咨询 31325 件，环比下降 7.34%”。

第三步，根据基期量=现期量/（1+增长率），选项首位相同第二位不同，分母从左向右截取前三位，可得所求为

$$\frac{31325}{1-7.34\%} - \frac{4192}{1-19.06\%} \approx \frac{31325}{92.7\%} - \frac{4192}{80.9\%} \approx 33800 - 5200 = 28600 \text{（件）}，与 C 选项最接近。$$

因此，选择 C 选项。

**128、正确答案：C，全站正确率：65%，易错项：B。**

解析

第一步，本题考查减少率计算。

第二步，定位表格材料，“2019 年 5 月，邮政通信行业受理 421 件、房地产业受理 1105 件”。

第三步，根据减少率=（基期量-现期量）/基期量，选项首位不同，分母从左向右截取前二位，分子为减法考虑

$$\text{截位舍相同处理数据，可得 } \frac{11-4}{11} = \frac{7}{11} \text{，直除首位商 6。}$$

因此，选择 C 选项。

**129、正确答案：B，全站正确率：50%，易错项：C。**

解析

第一步，本题考查现期比重计算。

第二步，定位表格材料，“2019 年 5 月，平台受理量排名前五的行业分别是：停车收费（10043 件）、商品零售

（3118 件）、交通运输（2730 件）、社会服务（2686 件）和物业管理（2587 件），平台受理量合计为 37576 件”。第三步，根据比重=部分量/整体量，选项出现了首位相同第二位不同的情况，可将分母从左向右截取前三位，分子为加法考虑截位舍相同，可得 2019 年 5 月，平台受理量排名前五的行业占受理总数的比重约为  $\frac{100 + 31 + 27 + 27 + 26}{376} = \frac{211}{376}$ ，直除首两位商 56。

因此，选择 B 选项。

**130、正确答案：D，全站正确率：39%，易错项：C。**

解析

第一步，本题考查综合分析问题，且需选出能推出的一项。

第二步，A 选项，基期量比较，定位文字材料，材料给出了 2019 年 5 月平台受理价格举报数量与价格投诉数量，但未给出“同比增长率”，无法求出 2018 年 5 月价格举报数量和价格投资数量，错误。

B 选项，直接读数，定位文字材料，“2019 年 5 月，平台受理价格举报环比下降 19.06%；价格投诉环比下降 15.92%；价格咨询环比下降 7.34%”，下降幅度，指减少率，比较时看绝对值。直接读数可知，2019 年 5 月，平台受理价格咨询数量环比下降幅度（7.34%）<平台受理价格举报环比下降幅度（19.06%），错误。

C 选项，现期倍数计算，定位表格材料，“2019 年 5 月，平台受理教育行业数量为 927 件，旅游行业数量为 459 件”， $927 > 2 \times 459$ ，前者超过后者的 2 倍，错误。

D 选项，现期比重计算，定位文字材料，“2019 年 5 月，全国平台受理共计 37576 件……北京（5786 件）、江苏（3528 件）、上海（2499 件）”，根据比重=部分量/整体量，可得所求比重

$$= \frac{5786 + 3528 + 2499}{37576} \approx \frac{58 + 35 + 25}{376} = \frac{118}{376} \approx 31\% < 35\%，正确。$$

因此，选择 D 选项。

拓展

A 超过 B 的 n 倍，即  $A > n \times B$

 微信扫描二维码，关注“公务员考试挺简单”微信公众号，可获取更多公考经验。分享公考经验，还可获得现金奖励哈

 手淘扫描淘宝店铺，可以购买省考、国考历年真题哦



微信公众号



淘宝店铺